

# ВАШ ГЛАВНЫЙ ПАРТНЕР В 3D ДИАГНОСТИКЕ

## PaX-i3D

КОМПЬЮТЕРНЫЙ ТОМОГРАФ + ПАНОРАМНЫЙ АППАРАТ + ЦЕФАЛОСТАТ



### **ОПТИМАЛЬНЫЕ РАЗМЕРЫ ОБЛАСТИ СКАНИРОВАНИЯ**

- Повышение точности диагностики и лечения
- Несколько областей сканирования от 5X5 до 12X9 см

### **ПРОФЕССИОНАЛЬНОЕ ПО ДЛЯ СПЕЦИАЛИСТОВ РАЗНОГО ПРОФИЛЯ**

- Анализ 3D-изображений профессиональными инструментами и функциями
- Ez3D-i обеспечивает результативное и эффективное взаимодействие с Вашими пациентами

### **ШИРОКИЕ ВОЗМОЖНОСТИ ЦЕФАЛОМЕТРИЧЕСКИХ РЕЖИМОВ**

- LAT, PA, SMV, WATERS, CARPUS (держатель в комплекте)

**vatech**

## BUSINESS SUPPORT TEAM

Наша сервисная служба оказывает полный спектр услуг по ремонту и обслуживанию рентгеновского оборудования VATECH. Оперативность в решении любой сервисной задачи гарантируется с помощью уникального подхода в обработке обращений. Для регистрации обращения необходимо заполнить форму на сайте [www.vatechrussia.com](http://www.vatechrussia.com) в разделе «поддержка». Полное информационное сопровождение и проведение требуемых работ производится специалистами высокого уровня, прошедшими обучение на производстве в Южной Корее.



Business Support

## ГАРАНТИЙНОЕ ОБСЛУЖИВАНИЕ

С целью поддержания стабильного качества проводимых исследований и контроля исправности рентген-оборудования компания VATECH осуществляет выезд сервисных специалистов в гарантийный период. Наша основная задача - повышение лояльности пользователей оборудования к бренду VATECH и обеспечение стабильной работы Вашей клиники.



## ПРОГРАММА ПОДДЕРЖКИ КЛИЕНТОВ

Приобретая продукцию VATECH, Вы получаете гарантированную поддержку от штатного врача-рентгенолога компании VATECH, который проводит для вас комплексную консультацию по использованию рентген-оборудования. Это инновационный подход к пост-продажному обслуживанию, позволяющий владельцу оборудования VATECH сосредоточиться на повседневных задачах, а не на расходах на обслуживание и поддержку.

Регулярные обучающие курсы и ежемесячные On-line семинары, проводимые практикующими стоматологами, дают возможность получить необходимую информацию о новых функциях и технологиях.



# МИРОВОЙ ЛИДЕР ПО ПРОИЗВОДСТВУ СИСТЕМ ВИЗУАЛИЗАЦИИ В СТОМАТОЛОГИИ

Компания VATECH является ведущим производителем решений по рентгенодиагностике для медицинских, стоматологических и ветеринарных учреждений с офисами более чем в 100 странах мира.

**PaX-i3D****EzRay Air** Portable**EzSensor****PaX-i**

**МИССИЯ:** Мы предлагаем инновационные продукты и высококвалифицированный сервис для взаимовыгодного совместного роста с нашими партнерами. При этом, уделяя особое внимание улучшению жизни и здоровья людей



## **Патентный менеджмент (патенты)**

Компания Vatech за последние 5-6 лет ежегодно подает заявки на 50-60 патентов и последовательно подписывает контракты на экспорт технологий зарубеж.

## **«Зеленые» технологии**

Компания VATECH добилась существенного роста благодаря внедрению собственной технологии производства детекторов сверхвысокой чувствительности, сверхскоростного сканирования и шумоподавления. Нам удалось разработать низкодозное КТ с уменьшенной дозой облучения и новую рентгеновскую трубку Carbon NanoTube для портативных рентгенов.

## **Научные разработки**

Чтобы оставаться технологическим лидером VATECH концентрируется на исследованиях и разработках и с каждым годом увеличивает долю научных сотрудников.

## **Дополнительные гарантии**

Для клиентов, использующих оборудование VATECH, и для тех, кто планирует работать с VATECH в будущем, мы предлагаем беспрецедентные программы расширенной гарантии и замены оборудования.

# ВЫСОКАЯ ДИАГНОСТИЧЕСКАЯ ЦЕННОСТЬ 3D-ИНФОРМАЦИИ

## ГИБКОСТЬ ДИАГНОСТИКИ С ПРИМЕНЕНИЕМ НЕСКОЛЬКИХ РАЗМЕРОВ FOV

Pax-i3D имеет размеры области сканирования в диапазоне от 5x5 до 12x9 см. Выбором соответствующего размера FOV, Вы получаете оптимальное изображение для ваших диагностических целей без излишнего облучения пациента.

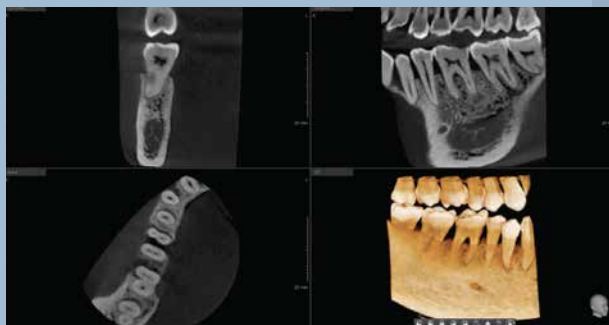
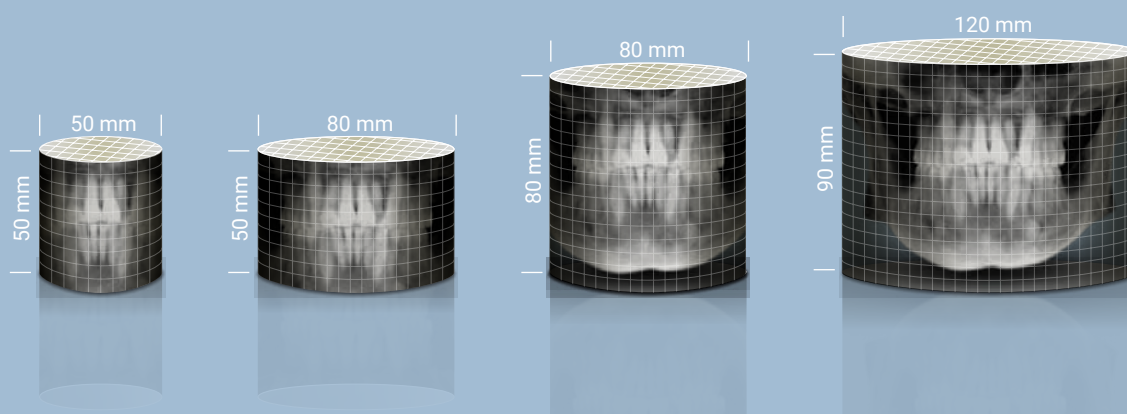

### FOV 5X5

Изображение 5x5 наиболее удобны для диагностики с наименьшей дозой облучения. Эти изображения имеют выше разрешение, необходимое в эндодонтии для диагностики корневых каналов, в особенности для понимания атипичных форм корневых каналов, например, С-образной формы, которую затруднительно увидеть на традиционном панорамном или интраоральном снимке.

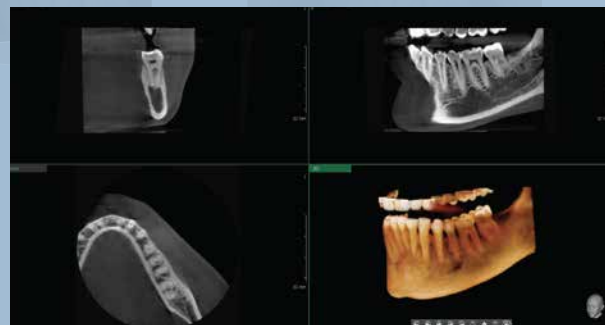

### FOV 8X5

Изображение 8x5 предлагают более расширенную информацию в зонах верхней и нижней челюсти. Принимая во внимание состояние основных анатомических структур, таких как нижнечелюстной канал или верхнечелюстная пазуха, Вы можете скорректировать свой план лечения пациента для достижения наилучших результатов.

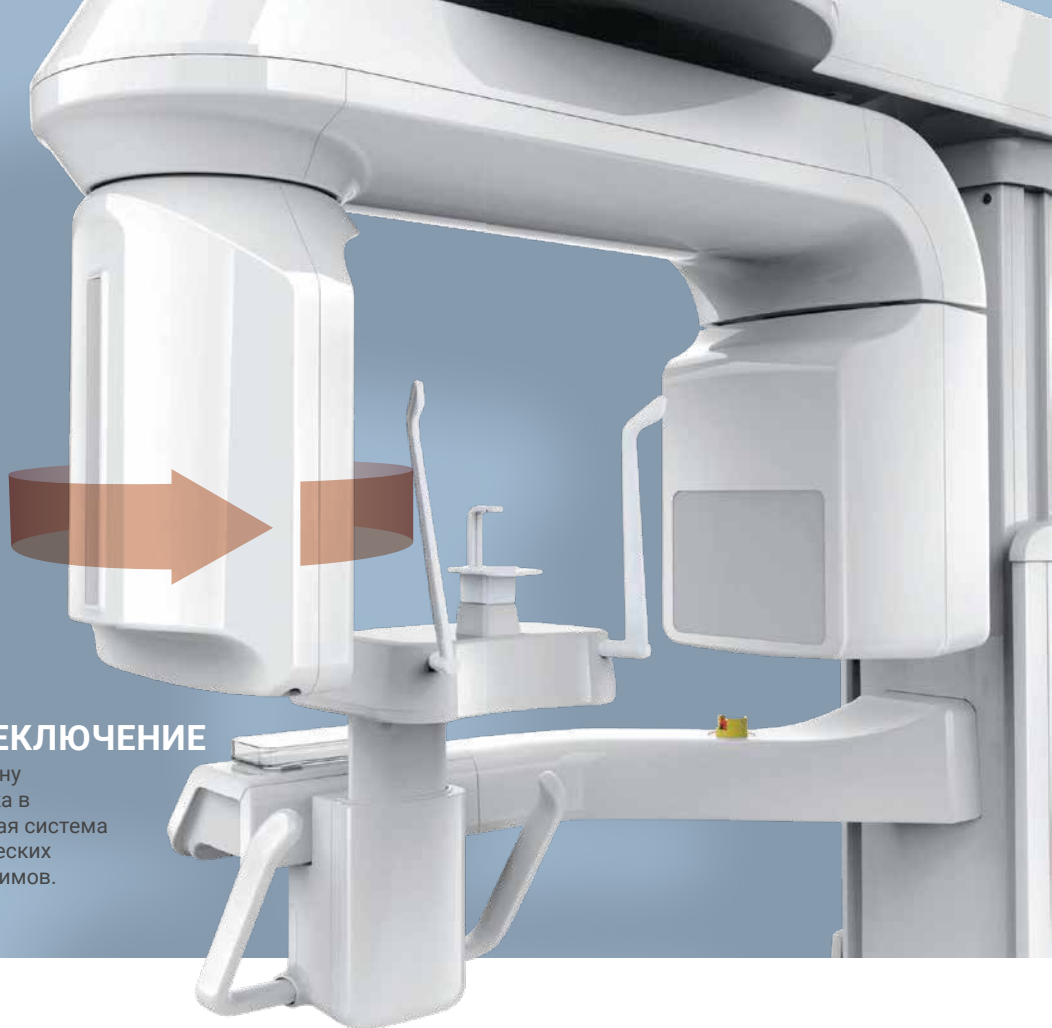

## АВТОМАТИЧЕСКОЕ ПЕРЕКЛЮЧЕНИЕ

PaX-i 3D предлагает автоматическую смену томографического и панорамного датчика в зависимости от режима съемки. Эта умная система адаптирует аппарат к работе в специфических условиях, различных для каждого из режимов.

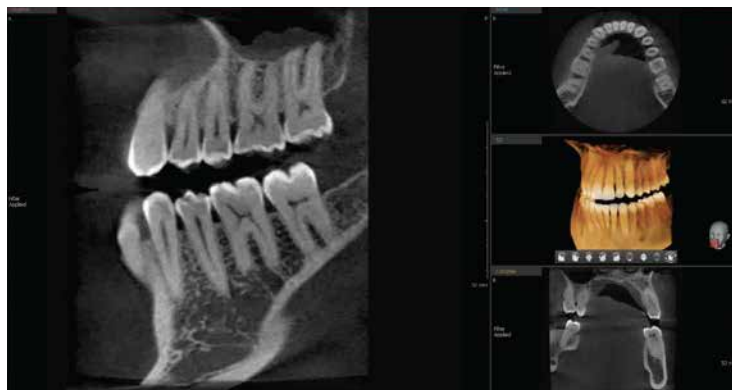

## FOV 8X8

Изображения 8x8 предоставляют исчерпывающую информацию для анализа и планирования хирургического вмешательства в области верхней и нижней челюсти за одно сканирование. Эта зона полезна не только для планирования установки импланта, но и для диагностики левого или правого височно-нижнечелюстного сустава.



## FOV 12X9

Изображения 12x9 содержат самую полную информацию для дентальной диагностики, они полностью охватывают как нижнюю, так и верхнюю челюсти, включая область 3-х моляров и нижнечелюстной ветви за одно сканирование. Область подходит для большинства случаев челюстно-лицевой хирургии, а также для случаев базальной имплантации.

# ВЫСОКАЯ ДИАГНОСТИЧЕСКАЯ ЦЕННОСТЬ ПАНОРАМНЫХ ИЗОБРАЖЕНИЙ

## НОВЫЙ СТАНДАРТ ПАНОРАМНЫХ СНИМКОВ

Высококачественные и резкие панорамные изображения позволяют повысить качество вашей диагностики. Улучшенная детализация панорамных снимков, особенно апексов зубов фронтального отдела.



## СДЕЛАЙТЕ ВАШУ ДИАГНОСТИКУ ПРОЩЕ И ЭФФЕКТИВНЕЕ С РАЗЛИЧНЫМИ РЕЖИМАМИ ЗАХВАТА

### ИНТЕРПРОКСИМАЛЬНЫЙ (BITEWING)

Визуализация отдельных сегментов челюсти; меньшая доза облучения, чем в стандартном режиме.

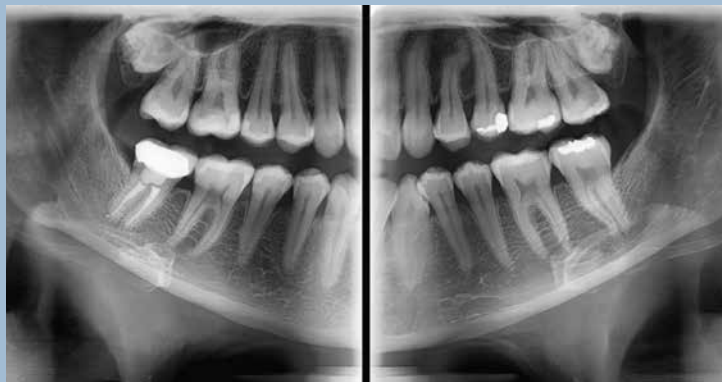

### ИНТЕРПРОКСИМАЛЬНЫЙ (BITEWING) ЛЕВАЯ / ФРОНТАЛЬНАЯ / ПРАВАЯ ПРОЕКЦИИ

Предназначены для диагностики контактного кариеса. Для уменьшения наложений коронок зубов друг на друга рентгеновский луч падает перпендикулярно к касательной зубного ряда. Интерпроксимальный снимок охватывает либо группу жевательных зубов, либо ограничивается левой, правой или фронтальной зоной.

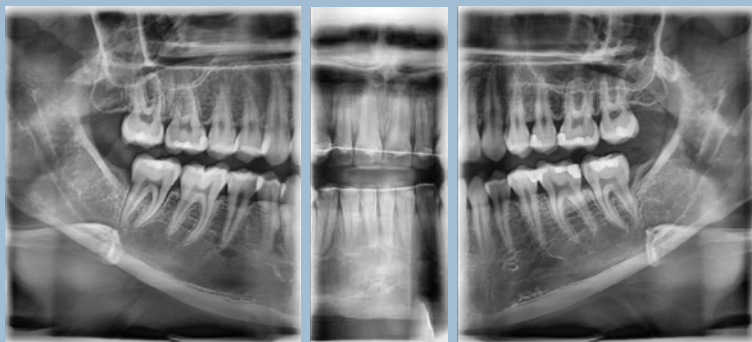

### ОРТОГОНАЛЬНЫЙ / СТАНДАРТНЫЙ (ORTHOGONAL / STANDARD)

Специальное анатомическое изображение, которое получается при соблюдении перпендикулярности направления рентгеновских лучей к касательной зубного ряда для получения панорамного изображения, на котором минимизируются наложения жевательных зубов.



### ЛАТЕРАЛЬНАЯ И ЗАДНЕ-ПЕРЕДНЯЯ ПРОЕКЦИИ ВНЧС (TMJ)

Режим визуализации, используемый для получения снимка в боковой и задне-передней проекциях височно-нижнечелюстного сустава.



ЛАТЕРАЛЬНАЯ ПРОЕКЦИЯ ВНЧС



ЗАДНЕ-ПЕРЕДНЯЯ ПРОЕКЦИЯ ВНЧС (ОПЦИЯ)

### ПАЗУХИ ПРЯМАЯ И БОКОВАЯ ПРОЕКЦИИ (SINUS)

Программы съемки синусов в латеральной и задне-передней проекциях позволяют получить снимки области синуса в соответствующих проекциях (опция).



ЗАДНЕ-ПЕРЕДНЯЯ ПРОЕКЦИЯ СИНУСОВ



ЛАТЕРАЛЬНАЯ ПРОЕКЦИЯ СИНУСОВ (ОПЦИЯ)

## ЦЕФАЛОСТАТ НЕПРЕРЫВНОГО СКАНИРОВАНИЯ



### СИСТЕМА ВСТРОЕННОГО ЦЕФАЛОМЕТРИЧЕСКОГО ДАТЧИКА

Данное решение позволяет получать высококачественные изображения с датчика, созданного специально для цефалометрической съемки. Вы не рискуете случайно повредить датчик при съемке/установке на цефалостат.



#### БОКОВАЯ ПРОЕКЦИЯ (LATERAL)

Исследование заболеваний черепно-лицевой области, травм и врожденных пороков развития, исследуются мягкие ткани в оториноларингологической области, пазух и твердого неба.

Исследование осуществляется за счет измерения углов, образованных соединительными линиями между черепными точками измерения для дальнейшей оценки роста лицевой области. Широко применяется в ортодонтии и челюстно-лицевой хирургии.



#### ЗАДНЕ-ПЕРЕДНЯЯ ПРОЕКЦИЯ (РА)

Используется для оценки роста костей лицевого скелета. Необходима для исследования ветвей нижней челюсти, ретромолярной области нижней челюсти и боковой стенки гайморовой пазухи, а также лобных пазух, решетчатой кости.

Исследование осуществляется за счет измерения углов, образованных соединительными линиями между черепными точками для дальнейшей оценки роста лицевой области. Широко используется в ортодонтии и челюстно-лицевой хирургии.



#### ПОДБОРОДОЧНО-ТЕМЕННАЯ ПРОЕКЦИЯ (SMV)

Используется для изучения основания черепа, горизонтальных угловых осей нижнечелюстных мышечков, клиновидной пазухи, деформации нижней челюсти, боковой стенки верхнечелюстной пазухи и переломов скуловой дуги. Также полезен в изучении клиновидной кости и отверстий основания черепа.



#### ПРОЕКЦИЯ УОТЕРСА (WATERS VIEW)

Используют для исследования лобных пазух, решетчатой кости, лобно-скулового шва, полости носа, положения венечного отростка между верхней челюстью и скуловой дугой.



#### ЗАПЯСТЬЕ (CARPUS)

Используется для комплексной оценки костного возраста и сравнения с изменениями в черепе.

# Ez3D-i

## ПРОГРАММНОЕ ОБЕСПЕЧЕНИЕ ДЛЯ СОВРЕМЕННОЙ ДИАГНОСТИКИ

Оснащенный новым графическим 3D-движком VR, Ez3D-i является идеальным инструментом для быстрого и простого получения правильных перспектив, необходимых для качественной и точной диагностики.

ТОЧНОСТЬ ДИАГНОЗА, ПРОСТОТА КОНСУЛЬТАЦИИ

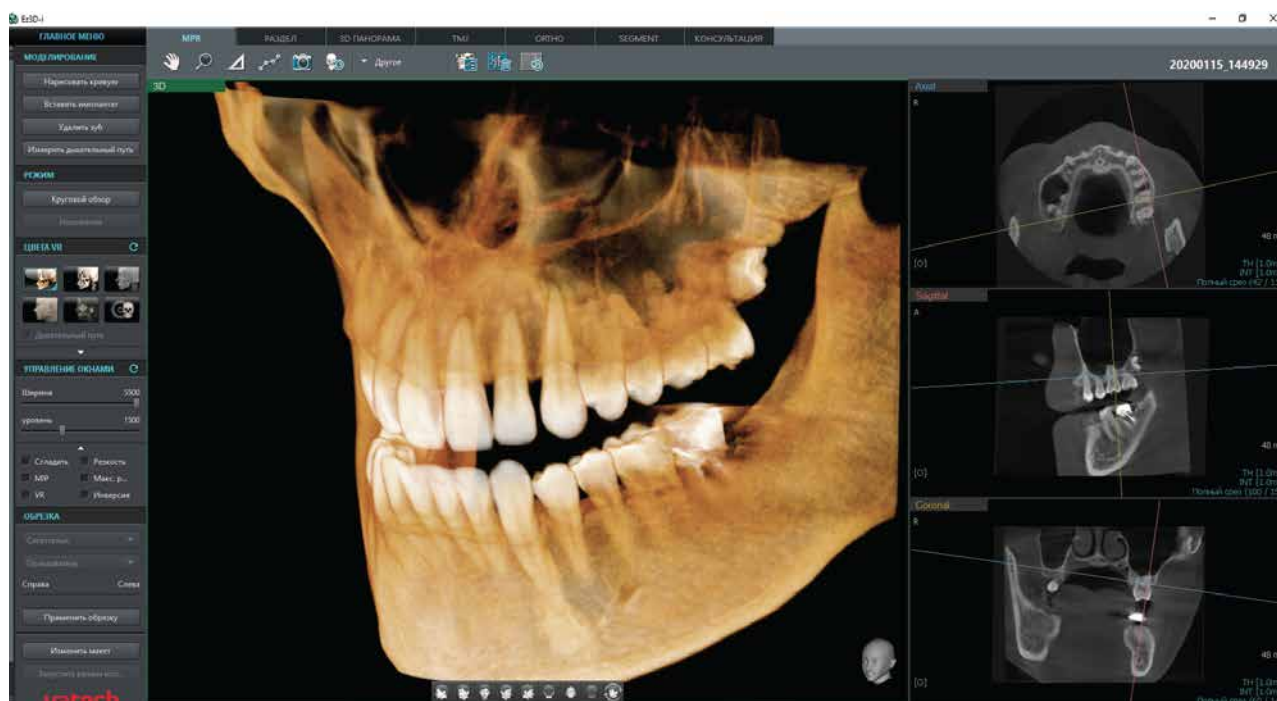

Различные  
VR режимы

- Дентальный Режим
- Костный режим
- Костный и мягкотканый режим
- Режим MIP



Мультимедийная  
консультация

- Более 200 видеороликов
- Создание персонализированных консультационных материалов



Виртуальная  
Имплантация

- Обнаружение пересечения (имплантат / канал)
- Проверка плотности кости
- Инструменты просмотра Oblique

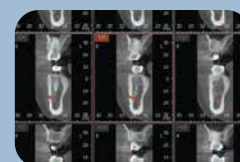

Скорость и четкость при  
создании кросс-секций

- Мульти-секции
- Кросс-секции (Вкладка 3D PAN)
- Прорисовка канала

# РАЗЛИЧНЫЕ VR РЕЖИМЫ

Быстрое переключение между различными режимами VR



# АНАЛИЗ ДЫХАТЕЛЬНЫХ ПУТЕЙ

Эффективная диагностика дыхательных путей.  
Получение объема и минимальной площади поперечного сечения дыхательных путей всего в 2 клика

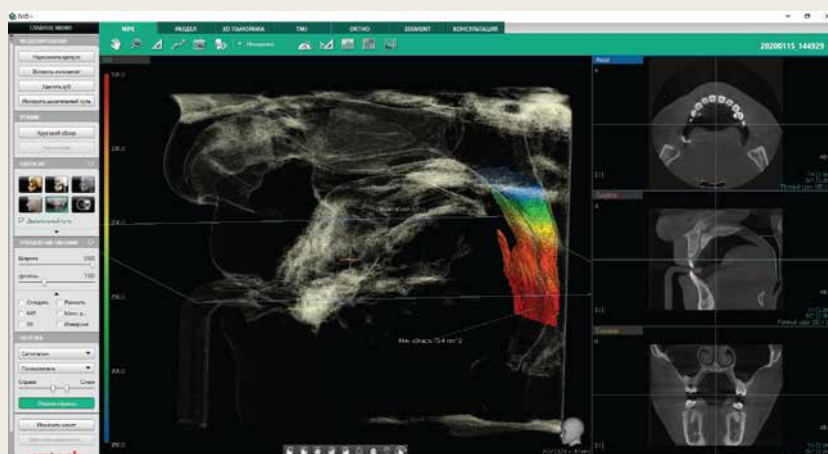

# ВОЗМОЖНОСТИ ДЛЯ КОНСУЛЬТАЦИИ

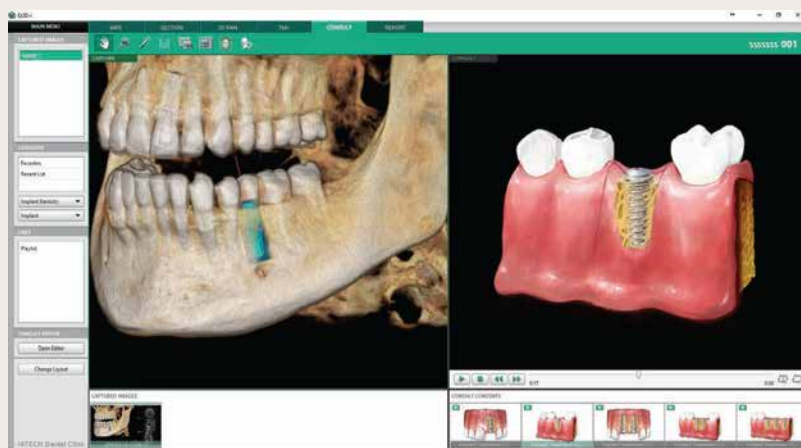

Более 200 уникальных роликов.  
Модуль виртуальной консультации позволяет не только продемонстрировать план лечения, но и показать пациентам, насколько это лечение соответствует их конкретному случаю

# 3D ПАНОРАМА

- Простая навигация и получение вида в разрезе, при использовании интуитивно понятного 3D режима.
- Просто нажмите и перетащите окно просмотра на 3D панораму, для получения вида в разрезе
- Возможность осевой визуализации посредством опции Oblique
- Определение ROI двойным нажатием мышки

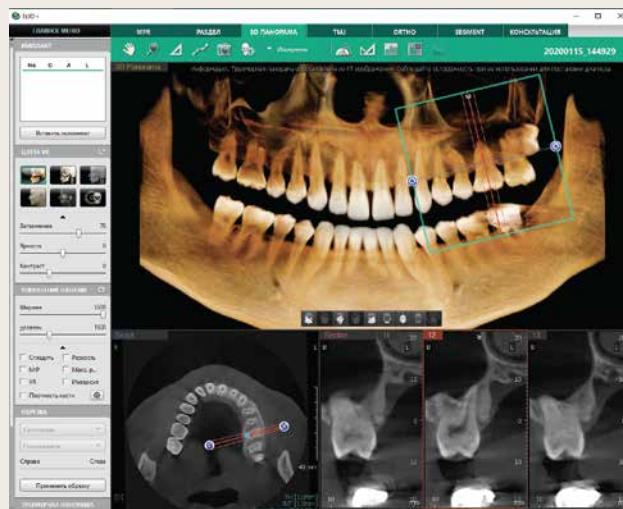

# ВИРТУАЛЬНАЯ ИМПЛАНТАЦИЯ

- Доступно во всех режимах просмотра в Ez3D-i (MPR / Раздел / 3D ПАНОРАМА)
- Различные цвета плотности костной ткани
- Регулируемая автоматическая функция обнаружения пересечения между несколькими имплантатами и / или нижнечелюстным каналом

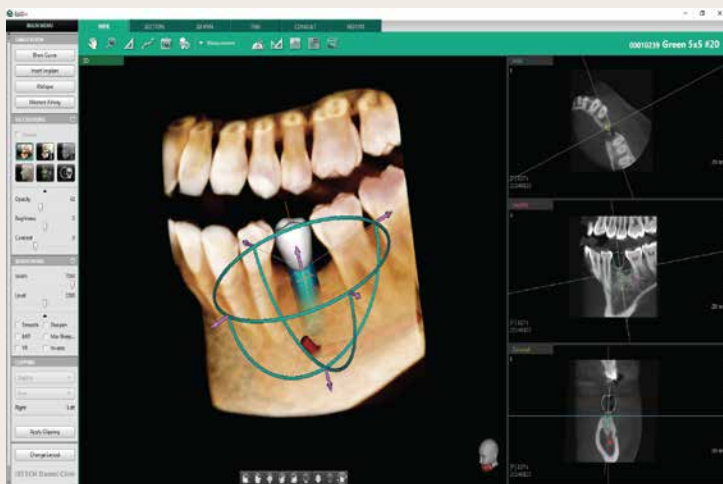

ПАНЕЛЬ MPR



ПАНЕЛЬ «РАЗДЕЛ»



ПАНЕЛЬ «3D ПАНОРАМА»

# МУЛЬТИ КРОСС-СЕКЦИИ

- Прорисовка панорамного сечения на вкладке MPR или вкладке Раздел
- Легко управлять до 8 панорамными кривыми
- Интуитивно понятное управление положением и формой кривой

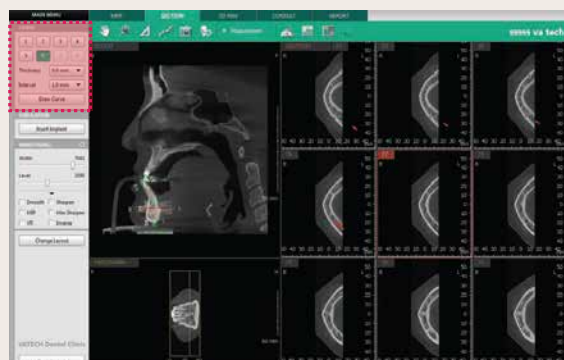

## КОНФИГУРАЦИЯ ПРОДУКТА

	КЛКТ	ПАНО	ЦЕФАЛОСТАТ
			SCAN TYPE
PaX-i3D	•	•	—
PaX-i3D SC	•	•	•

## СПЕЦИФИКАЦИИ (PaX-i3D)

Функции	ПАНО + КЛКТ + ЦЕФАЛОМЕТРИЯ		
Размеры зоны сканирования	8X8 см : Мульти [5X5 / 8X5 / 8X8] см 12X9 см : Мульти [5X5 / 8X5 / 8X8 / 12X9] см	Зоны сканирования цефалостата (см)	21X23 [LAT, PA, SMV, Waters View, Carpus] 27X23 [Full LAT]
Размер вокселя	5X5, 8X5 см : 0.12 мм / 0.2 мм 8X8, 12X9 см : 0.2 мм / 0.3 мм	Шкала серого	14 Бит
Время сканирования	ПАНО: 10.1 сек ЦЕФАЛОСТАТ: 12.9 сек КЛКТ: Стандартное - 15 сек / Высокое - 24 сек	Позиционирование	Стоя / Сидя в инвалидной коляске
		Генератор	Напряжние: 50-90 кВ Ток: 4-10 мА

## РАЗМЕРЫ [Ед. изм.: мм]

PaX-i3D  
ПАНО / КЛКТ

PaX-i3D SC  
ПАНО / КЛКТ / ЦЕФАЛОСТАТ

### ВИД СВЕРХУ

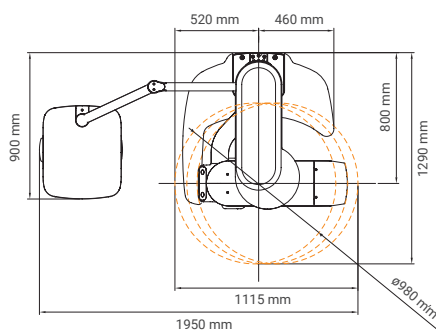
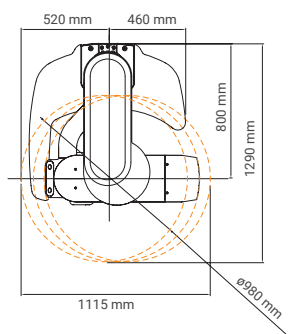

### ВИД СПЕРЕДИ

