

# Каталог рентгенологического оборудования



Неизменное качество. Многолетний опыт.  
Стремление к инновациям.

**Новое имя**



- 3** Про DEXIS
- DEXIS – визуализация высочайшего уровня
- 4** Лидерство на протяжении многих десятилетий

**Конусно-лучевые компьютерные томографы**

- 6** OP 3D
- 20** OP 3D Pro
- 40** OP 3D Vision

**Панорамные аппараты**

- 50** OP 3D (Pan)
- 56** OP 3D Pro (Pan)

**UPGRADE**

- 64** Модернизация аппаратов DEXIS, KaVo, Gendex

**Интраоральные рентгеновские аппараты**

- 76** FOCUS
- 82** Scan eXam и Scan eXam One

**Программное обеспечение**

- 90** Invivo 6
- 96** OnDemand3D Dental

**Сервис**

- 100** Техническое обслуживание томографов
- 102** Расширенная гарантия
- 104** Оригинальные запчасти рентгеновского оборудования и аксессуары

**Ресурсы**

- 114** 3D-Практика
- 115** Образовательный портал и чат-бот

**Контактная информация**

- 116** Официальные дилеры в России
- 122** Официальные дилеры в СНГ и Грузии
- 123** Сотрудники и офисы

**DEXIS – визуализация высочайшего уровня**

DEXIS помогает стоматологам добиваться поставленных целей лечения. Залог успеха DEXIS заключается в постоянном совершенствовании технологий, высоком качестве обслуживания и клиентоориентированности.

DEXIS помогает трансформировать клиническую практику и преобразовать улыбки пациентов. Более 150 000 специалистов во всем мире доверяют DEXIS. Сегодня продукция ведущих брендов охватывает широкий спектр цифровых систем, отмеченных наградами в разных областях: КЛКТ, интраоральные визиографы и сканеры, программы для планирования имплантологического лечения и навигационной хирургии. DEXIS постоянно разрабатывает инновационную продукцию, повышающую предсказуемость лечения. DEXIS оптимизирует диагностику и лечение пациентов сегодня, чтобы вы могли с уверенностью внедрять цифровые технологии в вашу практику. Высококачественное оборудование DEXIS производится в Америке и Финляндии.

**С нашей помощью стоматологи могут каждый день с уверенностью выполнять свою работу**



## Лидерство на протяжении многих десятилетий

Уже более 60 лет название ORTHOPANTOMOGRAPH неизменно ассоциируется с надежностью и высоким качеством визуализации челюстно-лицевой области.



1946

2006

2018



# OP 3D

Создан, чтобы быть эффективным

## Конусно-лучевые компьютерные томографы



OP 3D – это оптимальный вариант для решения ежедневных задач. Легкое управление, высокое качество изображений и интуитивный интерфейс



**Александр  
Потапов**

Врач рентгенолог.  
Ведущий специалист  
консультативного  
и диагностического  
центра «3D center»,  
г. Омск

« OP 3D – сегодня это оптимальный 3D-аппарат для стоматологической клиники. Для врача – высокое качество 3D-снимков с захватом всей зубной дуги и прилежащих структур. Для оператора – простой алгоритм работы и быстрое обучение. Для руководителя – рациональное вложение с лучшей окупаемостью. »



**Мурад  
Гаммадаев**

Врач стоматолог-терапевт,  
ортопед.  
Специалист по эстетико-  
функциональным прямым  
и непрямым реставрациям  
твёрдых тканей зубов.  
Клиника «Доктор Мартин»,  
г. Москва

« Я выделяю целый ряд преимуществ томографа OP 3D: точность снимков и минимальное количество артефактов, удобные инструменты и фильтры для оптимизации изображения и планирования хирургического и ортопедического лечения, интуитивно понятный интерфейс. »

## Визуализация высокого уровня: ORTHOPANTOMOGRAPH OP 3D

### «Зеленая» технология

Трубка устройства OP 3D вместо привычного свинца покрывается более экологичным материалом, обеспечивающим эквивалентную защиту от рентгеновского излучения. Кроме того, аппарат может работать в режиме энергосбережения, что снижает общий уровень энергопотребления в клинике.

### ORTHOPANTOMOGRAPH – экологически чистый

За более чем 50-летнюю историю название ORTHOPANTOMOGRAPH стало синонимом надежности оборудования и корректности клинических данных. Новейшая разработка легендарной серии ORTHOPANTOMOGRAPH – аппарат OP 3D – поднимает заботу об окружающей среде на новый уровень путем замены свинца, который обычно используют в рентгеновских аппаратах для защиты от излучения, на другие более экологичные материалы с эквивалентными свинцу характеристиками по защите от излучения.



### OP 3D

#### Панорамный режим

- Fast Scan – стандартное панорамное исследование длится всего 9 секунд
- ORTHOfocus – инновационная функция, отображающая оптимальный слой при панорамном сканировании

#### Режим цефалометрии

- Технология ORTHOserp позволяет получать цеф снимки высокого качества с минимальной лучевой нагрузкой

#### Режим 3D

- 4 варианта разрешения при 3D-съемке (режим низкой дозы (LDT), стандартное, высокое разрешение и режим «эндо»)
- Функция подавления металлических артефактов (MAR)
- 4 предустановленных зоны сканирования 5x ø 5, 6x ø 9, 9x ø 11 и (опционально) 9x ø 14 см
- Технология SMARTVIEW 2.0, позволяющая устанавливать высоту области сканирования с шагом 5 мм

#### Общие преимущества

- Функция QUICKcompose для быстрого просмотра полученных изображений
- Простой и удобный процесс получения рентгенологических данных
- Обновляемая платформа аппарата: возможность дооснащения панорамного аппарата цефалостатом и 3D-модулем

Трехмерные изображения имеют высокую диагностическую ценность и незаменимы при планировании лечения. Они позволяют сохранить точное топографическое соотношение анатомических структур и подробно изучить их морфологические особенности.

\* среди аппаратов DEXIS

## Возможность самостоятельной настройки размера 3D-сканирований

Аппарат OP 3D имеет 4 размера 3D-сканирований. Размер области 5x ø 5 см с «эндо» разрешением оптимален для локальной диагностики. Поле обзора 6x ø 9 см предназначено для сканирования нижней или верхней челюсти, область 9x ø 11 см – для сканирования обеих челюстей. Максимальное поле обзора 9x ø 14 см может быть использовано для визуализации ВНЧС.

### Технология подавления металлических артефактов (MAR)

Для получения сканов высокого качества в OP 3D используется технология MAR, которая оптимизирует данные во всех клинических случаях: от эндодонтии и планирования имплантации, до визуализации всей челюстно-лицевой области.



#### Технология Low Dose Technology (LDT)

Разрешение LDT может использоваться в случаях, когда доза облучения должна быть минимальной



#### Стандартное разрешение

Сканирования в стандартном разрешении применяются для общей диагностики

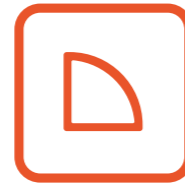

#### Высокое разрешение

Сканирования в высоком разрешении позволяют получать чрезвычайно четкие изображения



#### Разрешение «эндо»

«Эндо» режим с размером вокселя 80 мкм специально разработан для эндодонтических случаев

### 5x ø 5 см

#### Локальная диагностика

- Планирование одиночных имплантатов
- Удаление зубов мудрости
- Сканирование в «эндо» режиме для визуализации корневых каналов и периодонтальных структур

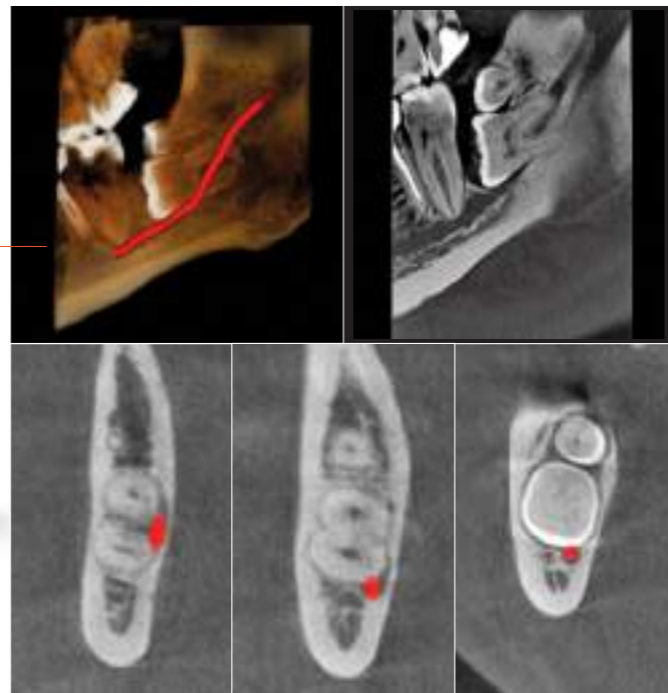

### 6x ø 9 см

#### Визуализация нижней или верхней челюсти

- Планирование нескольких имплантатов на одной челюсти
- Планирование хирургических шаблонов\*

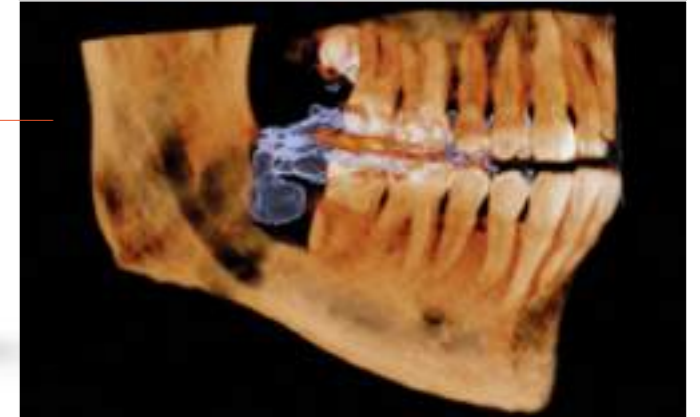

### 9x ø 11 см

#### Охватывает зону верхней и нижней челюсти, а также часть верхнечелюстной пазухи

- Планирование нескольких имплантатов на обеих челюстях
- Планирование хирургических шаблонов\*
- Диагностика верхнечелюстных пазух у детей



### 9x ø 14 см

#### Визуализация всей челюстно-лицевой области

- Диагностика верхнечелюстных пазух
- Диагностика ВНЧС



## Функции SMARTVIEW и QUICKcompose для визуализации высокого качества

С ОП 3D количество различных областей 3D-сканирования почти бесконечно. Функция SMARTVIEW позволяет по предварительному двумерному снимку выбрать диаметр и настроить высоту 3D-сканирования от 5 до 9 см с шагом 5 мм.

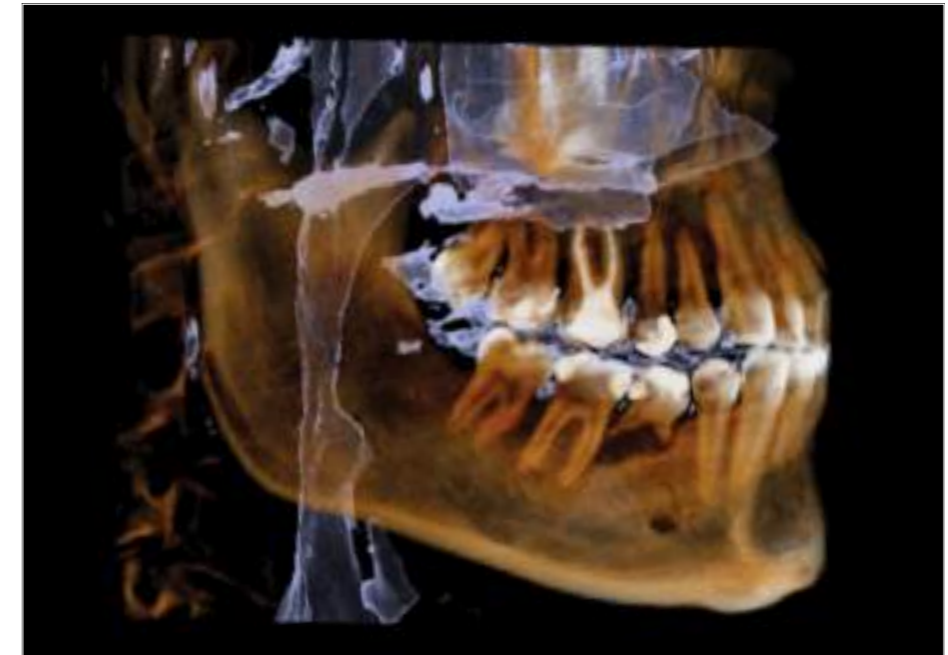
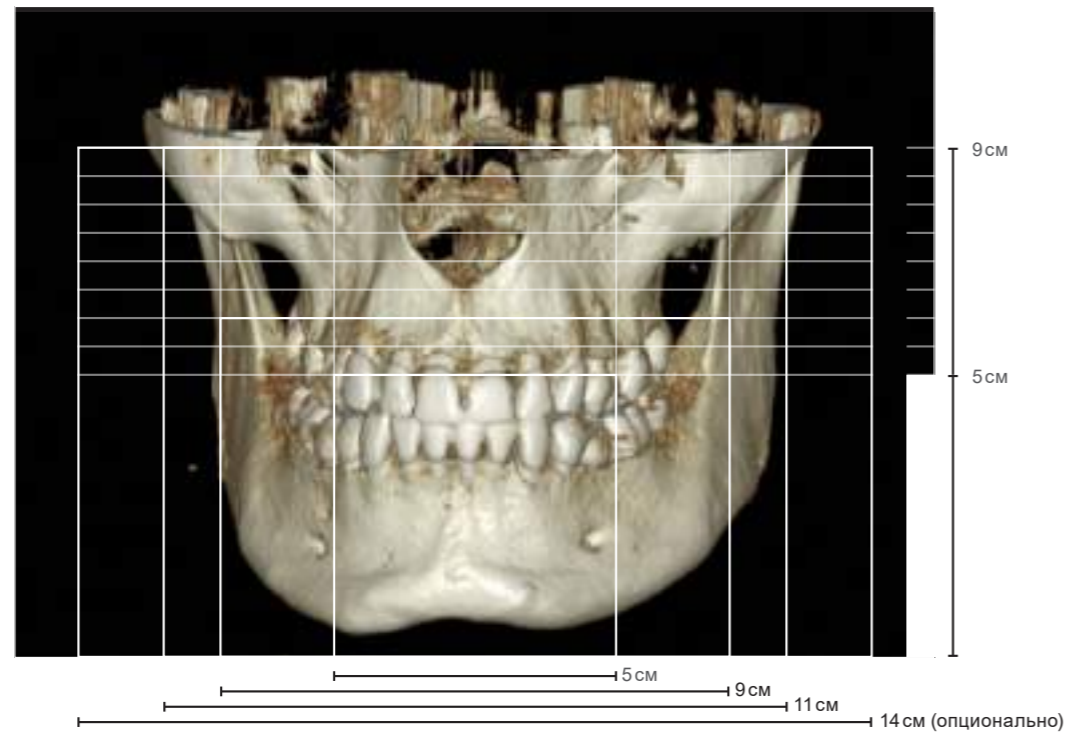

### SMARTVIEW: новый уровень контроля

Пользовательский интерфейс SMARTVIEW использует два предварительных двумерных снимка для настройки поля обзора 3D-исследования под конкретный клинический случай.



### Функция QUICKcompose: быстрый просмотр изображений

Функция QUICKcompose доступна для панорамного, цефалометрического и 3D-режима, она обеспечивает быстрый предварительный просмотр полученного изображения, что позволяет в короткий срок оценить результаты. Изображение появляется в пользовательском интерфейсе автоматически после завершения сканирования.

## Создан, чтобы быть эффективным

Каждая функция аппарата OP 3D была разработана для того, чтобы улучшить эффективность стоматологической практики. Подготовка прибора к сканированию является быстрой, позиционирование пациента – простым, а пользовательский интерфейс – удобным. Все протоколы оптимизированы для организации удобного рабочего процесса в клинике.



### Интуитивное управление, соединяющее с будущим

Все функции прибора управляются легко и интуитивно с любого компьютера (Mac или PC) в локальной сети клиники, только позиционирование пациента осуществляется на аппарате.

### Свобода выбора

OP 3D доступен в различных конфигурациях, начиная от панорамной версии без цефалостата и 3D-модуля и заканчивая полноценным аппаратом 3 в 1 (панорамный аппарат с цефалостатом и модулем 3D).



### ORTHOselect – оптимизированный рабочий процесс

Желаемая область 3D-сканирования легко настраивается с функцией ORTHOselect. Выберите нужную анатомию на графическом интерфейсе, зона сканирования будет настроена автоматически, основываясь на выбранной анатомии.

### Растет вместе с вашей практикой

OP 3D разрабатывался как обновляемая система, которая растет вместе с запросами вашей клиники. Аппарат может быть дооснащен цефалометрической и 3D-приставкой по мере необходимости.

## Программное обеспечение для работы с 2D и 3D-сканированиями в комплекте\*\*

С OP 3D вы получите программное обеспечение CliniView 11 для захвата изображений, создания и ведения базы данных пациентов, а также работы с 2D-снимками. Для 3D-диагностики вы можете выбрать между интуитивно понятной программой OnDemand3D Dental и более мощной и функциональной Invivo 6.

### CLINIVIEW

#### ПО для 2D-диагностики

Проверенная и хорошо известная программа CLINIVIEW создает базу данных, совместимую с новой цифровой платформой DTX Studio\*. Ваша практика будет готова к получению новых функций всех современных цифровых технологий в стоматологии.



### OnDemand3D

#### Программа для работы с 3D-сканами

OnDemand3D Dental – универсальный медицинский стоматологический программный продукт для обработки и экспорта данных в формате DICOM. Содержит набор инструментов с широкими возможностями настройки для рентгенолога и стоматолога.



### Invivo

#### ПО для 3D-визуализации

Invivo – мощное приложение для работы с данными DICOM. Программу отличает качественный 3D-рендеринг и широкие возможности обработки изображения.



\* Программное обеспечение DTX Studio доступно не во всех регионах. Доступность в каждом регионе зависит от прохождения процедуры регистрации.

\*\* Для панорамных версий аппаратов в комплект входит только CLINIVIEW. Комплектации с возможностью 3D-сканированиям дополняются также программой OnDemand3D Dental или Invivo на выбор.

## 2D-панорамные снимки

### Проекции, соответствующие вашим клиническим требованиям

Стандартная, детская и сегментированная панорамные проекции, а также интерпроксимальная проекция и латеральная проекция ВНЧС необходимы в работе современной практики. С функцией ORTHOfocus оптимальный панорамный слой будет получен автоматически, что позволяет избежать ошибок при позиционировании пациента. Качественный результат обеспечен при каждом снимке.



Получение стандартного панорамного снимка с четкой визуализацией анатомии верхней и нижней челюсти, включая ВНЧС, занимает всего 9 секунд.

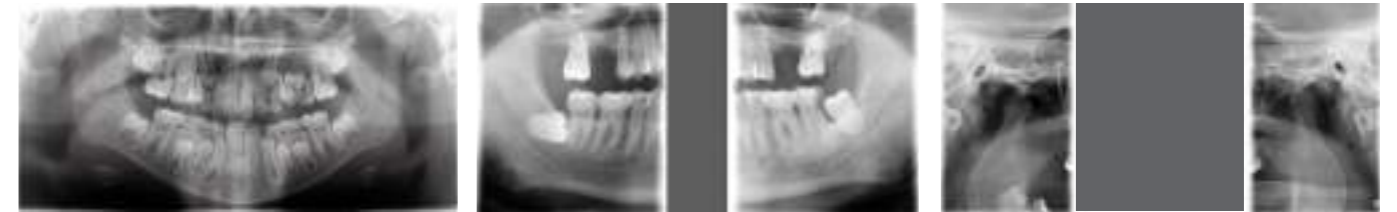

Педиатрическая панорамная проекция адаптирована под детскую анатомию.

Проекция bitewing обеспечивает быстрое и удобное получение клинических данных.

Программа ВНЧС позволяет выполнять снимки височно-нижнечелюстного сустава с открытым и закрытым ртом.

## Модуль цефалометрического анализа

Инновационная технология ORTHOceph PLUS, применяемая в OP 3D, выводит процесс цефалометрической визуализации на новый уровень. Аппарат OP 3D обладает всеми необходимыми проекциями: латеральной и детской латеральной проекциями с регулируемой шириной поля обзора, задне-передней проекцией (PA) и проекцией для съемки кисти\*. Управление протоколами осуществляется при помощи интуитивного графического интерфейса.



Латеральные цефалометрические изображения предоставляют исчерпывающую анатомическую картину, включая четкую границу мягких тканей.



Педиатрические латеральные снимки выполняются с уменьшенной высотой коллиматора и с минимальной дозой излучения.



Благодаря мощной, но деликатной рентгеновской трубке задне-передние цефалометрические изображения обладают четкой детализацией.



Оptionальная проекция съемки кисти дополняет информацию о возрастных особенностях роста пациента.

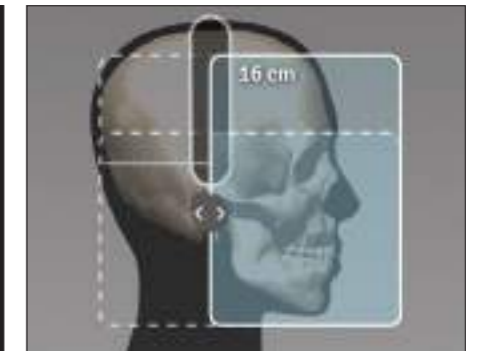

Латеральные цефалометрические программы для детей и взрослых с регулируемой шириной поля обзора (от 16 до 26 см).



### Технология ORTHOceph PLUS

- Благодаря разработке ORTHOceph PLUS аппарат OP 3D настраивает корректную высоту цефалометрического модуля, если сначала был сделан панорамный снимок, что позволяет минимизировать предварительные настройки и сделать получение изображений более простым и быстрым.
- Деликатная рентгеновская трубка в комплекте с улучшенной технологией цефалометрического датчика позволяют получать изображения оптимального качества с уменьшенной дозовой нагрузкой на пациента.

# Конусно-лучевые компьютерные томографы



**OP 3D Pro**  
Универсальное решение  
для современной клиники



Превосходное качество получаемых изображений в сочетании с надежностью оборудования DEXIS и комфортом эксплуатации – все это OP 3D Pro



**Булат Шакиров**

Практикующий врач стоматолог. Основатель компании «Voxel» – сети высокоточных рентген-центров и цифровых зуботехнических лабораторий, г. Казань

« История компании «Voxel» началась в 2015 году. Сегодня более 100 высокоточных центров рентгendiагностики работают или готовятся к открытию в разных городах России и ближнего зарубежья. Одним из критериев быстрого роста и успеха послужило то, что мы остановили свой выбор на аппарате OP 3D Pro. Он содержит в себе все функции, необходимые для нужд диагностического центра: отличное качество получаемых изображений, возможность вариативности для любого доктора, приемлемая цена, надежность и стабильность. На данный момент мы присутствуем в 11-ти часовых поясах и продолжаем активно развивать стоматологическую диагностику. Для каждого центра мы выбираем только лучшее оборудование – OP 3D Pro. »

## Ваши очевидные преимущества:

- Простое интуитивное управление при помощи сенсорной панели
- Универсальность с 5 размерами сканируемой области и 4 вариантами разрешения
- Функция многослойной панорамы выполняет 5 панорамных проекций за одно сканирование
- Автоматическое получение оптимального панорамного слоя с функцией ORTHOfocus
- Проверенная модульная обновляемая платформа
- Очень низкие дозы радиации с технологией Low Dose Technology\*

## OP 3D Pro

### Общая стоматология:

Рентгеновский аппарат «3 в 1» для эффективного и надежного вложения средств.

### Эндодонтия:

Специальная область сканирования с разрешением «эндо» для визуализации мельчайших структур.

### Ортодонтия:

Высочайшее качество панорамных и цефалометрических снимков, 3D-программное обеспечение с набором специальных инструментов для ортодонтонтов.

### Челюстно-лицевая хирургия:

Область сканирования, охватывающая всю челюстно-лицевую область, специальное ПО для анализа и планирования.

### Имплантология:

5 различных областей съемки с оптимальными настройками качества изображения – от областей под одиночную имплантацию до полного зубного ряда.



## Уменьшение дозы облучения с технологией низкой дозы

Инновационная технология низкой дозы Low Dose Technology (LDT) обеспечивает получение качественных трехмерных рентгенограмм при низкой дозе облучения. Данная функция применяется при необходимости снижения дозы, например, для послеоперационного контроля или при обследовании пациентов детского возраста. Снижение дозы облучения является ценной и незаменимой функцией.



5:1

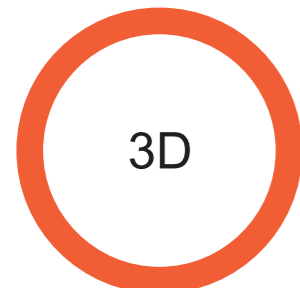

3D

Стандартное  
3D-исследование

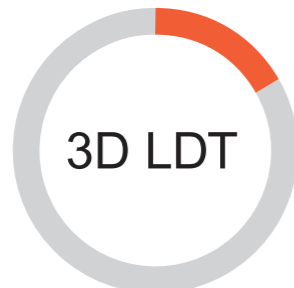

3D LDT

5 x Ø 5 см с LDT

Для 3D-сканов 5 x Ø 5 см (LDT) доза облучения на 83% ниже\*, чем у стандартного 3D-сканирования.

## Автоматический контроль параметров излучения при съемке

### Технология ADC (Automatic Dose Control):

Запатентованная технология ADC подстраивает параметры экспозиции под каждого пациента при каждом сканировании, обеспечивая оптимальное качество изображения.

### Технология ASC (Automatic Spine Compensation):

Автоматическая компенсация тени от позвоночника улучшает качество изображения путем регулирования параметров при съемке.

### Технология AFC (Automatic Facial Contour):

При цефалометрических снимках функция автоматического контура лица (AFC) снижает параметры экспозиции в области мягких тканей лица для обеспечения снижения дозы и улучшения визуализации мягких тканей.

### ORTHOfocus:

Для постоянного качества панорамных изображений функция ORTHOfocus автоматически получает оптимальную по качеству панорамную проекцию.

## Пять размеров зоны сканирования – больше возможностей

Для каждого из пяти размеров области сканирования вы можете выбрать одну из трех степеней разрешения изображения.

Дополнительно для области 5 x 5 см имеется разрешение «эндо». Каждая настройка предоставляет оптимальное разрешение для соответствующего назначения. Пять разных размеров области сканирования обеспечивают данными для точной 3D-диагностики во всей челюстно-лицевой области.

### 5 x 5 см

#### Локальная диагностика

- Планирование одиночной имплантации
- Удаление зубов мудрости
- Ретинированные зубы
- «Эндо» разрешение для высокоточной визуализации



### 6 x 8 см

#### Картина одного зубного ряда

- Планирование нескольких имплантаций на одной челюсти
- Идеальная зона сканирования для стоматолога-терапевта



### 8 x 8 см

#### Визуализация обоих зубных рядов и частично, верхнечелюстных пазух

- Планирование нескольких имплантатов в обеих челюстях
- Хирургические шаблоны
- Обследование пазух у детей



### 8 x 15 см

#### Визуализация области верхней и нижней челюстей

- Визуализация верхнечелюстных пазух
- Диагностика височно-нижнечелюстного сустава (ВНЧС)
- Шейные позвонки и дыхательные пути

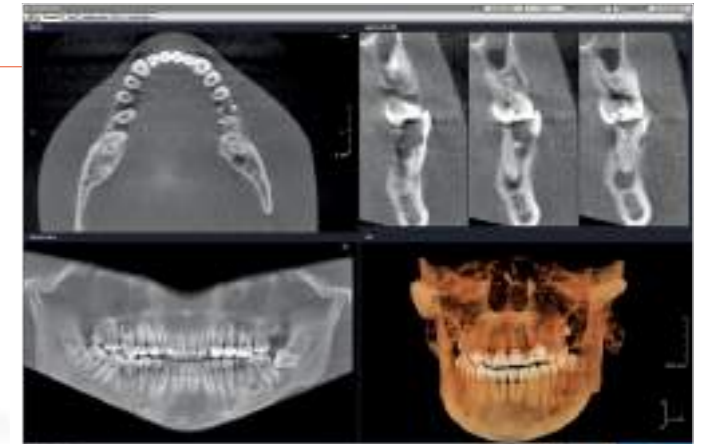

### 13 x 15 см\*

#### Визуализация всей челюстно-лицевой области

- Челюстная хирургия
- Ортодонтия
- Диагностика ВНЧС
- Диагностика при травмах
- ЛОР-диагностика



## Интегрированные алгоритмы оптимизации изображений

### Выбор оптимального разрешения

Для любой области сканирования можно выбрать наиболее подходящее разрешение и включить алгоритм MAR для подавления артефактов от металлических объектов.

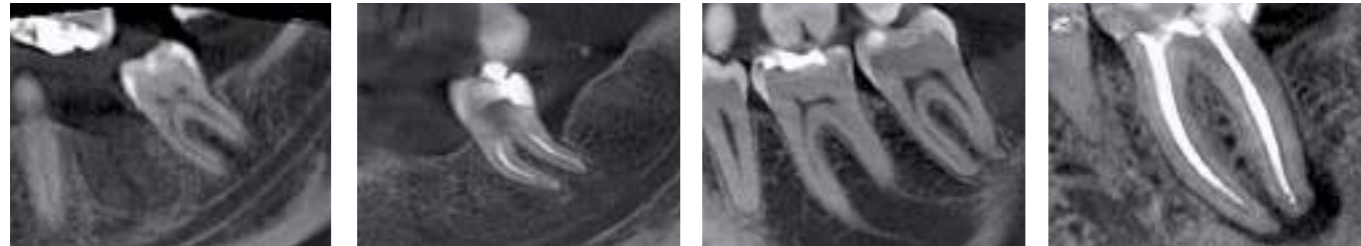

**Режим низкой дозы (Low Dose Technology™)** используется при необходимости минимальной лучевой нагрузки, а также для повторного исследования и в других случаях, где допустимо более низкое разрешение.

**Стандартное разрешение** применяется для общей диагностики с оптимизированной лучевой нагрузкой.

**Высокое разрешение** позволяет получать сверхчеткие изображения для решения сложных диагностических задач.

**Режим «эндо»** со встроенным алгоритмом MAR (воксель 85 микрон) применяется в эндодонтии. Только для области сканирования минимального размера.



### Четкие изображения

Подавление металлических артефактов (MAR) уменьшает свечение от рентгеноконтрастного вещества в полости рта пациента.

### Получение изображения с технологией V-образного луча

Технология V-образного луча учитывает различное поглощение анатомическими структурами и обеспечивает равномерную визуализацию. В результате структуры верхней и нижней челюсти попадают в фокусный слой рентгеновского излучения.

### 5 лучше, чем 1: функция многослойной панорамы

Функция многослойной панорамы получает пять проекций за одну экспозицию при таких же времени сканирования и дозе, что и для стандартной панорамы. Расширенный до пяти проекций фокусный слой снижает риск повторной съемки пациентов с аномалией прикуса.

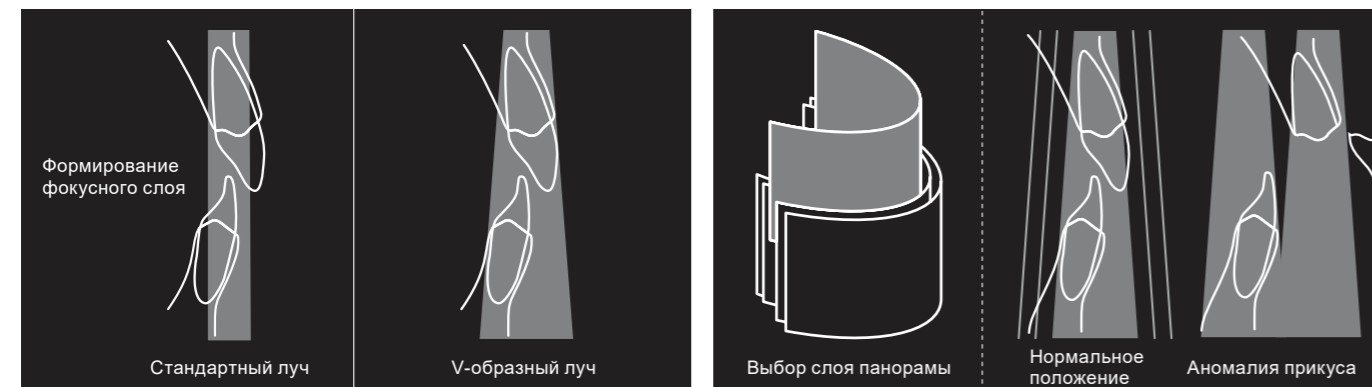

## Программы для неординарной диагностики

Стандартная панорамная проекция обеспечивает четкую визуализацию анатомии в области верхней и нижней челюсти, включая ВНЧС. Специально для детей используется программа с уменьшенной высотой рентгеновского луча.



Программа OrthoZone обеспечивает специальную геометрию с широким фокусным слоем в области фронтальных зубов для пациентов с выраженной аномалией прикуса.

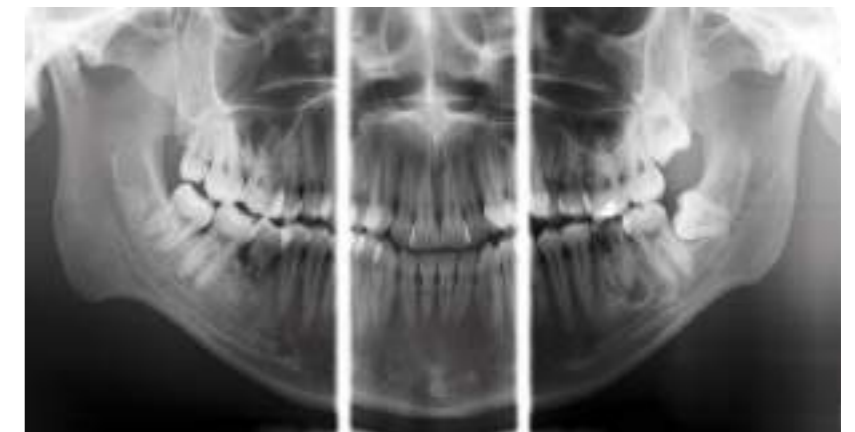

Проекция для латеральных и фронтальных снимков височно-нижнечелюстного сустава (ВНЧС) с закрытым и открытым ртом.

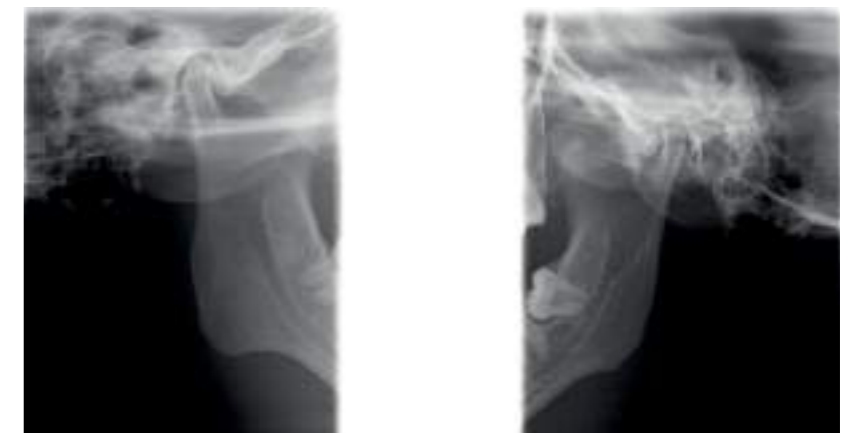

Специальная интерпроксимальная проекция для выявления межзубного кариеса и изменений плотности костной ткани.

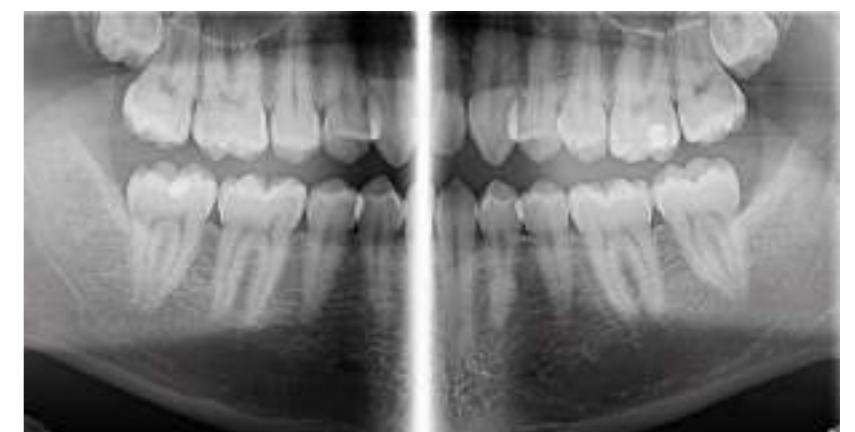

## Простое и удобное управление при помощи сенсорной панели



Управление аппаратом OP 3D Pro осуществляется при помощи сенсорной панели. Понятная структура и легко узнаваемые символы делают настройку аппарата быстрой и удобной. И для 2D-, и для 3D-режимов сенсорная панель обеспечивает простое управление аппаратом и экономит время на его подготовку.

Сенсорная панель 10,4" с понятным эргономичным интерфейсом обеспечивает простое и удобное использование.

## С функцией SMARTVIEW вы заранее видите, какая область попадет в КТ

При помощи функции SMARTVIEW можно проверить точность положения области сканирования и при необходимости отрегулировать ее. Более того, область сканирования можно свободно перемещать по вертикали и горизонтали таким образом, чтобы зона интереса попала в зону сканирования.

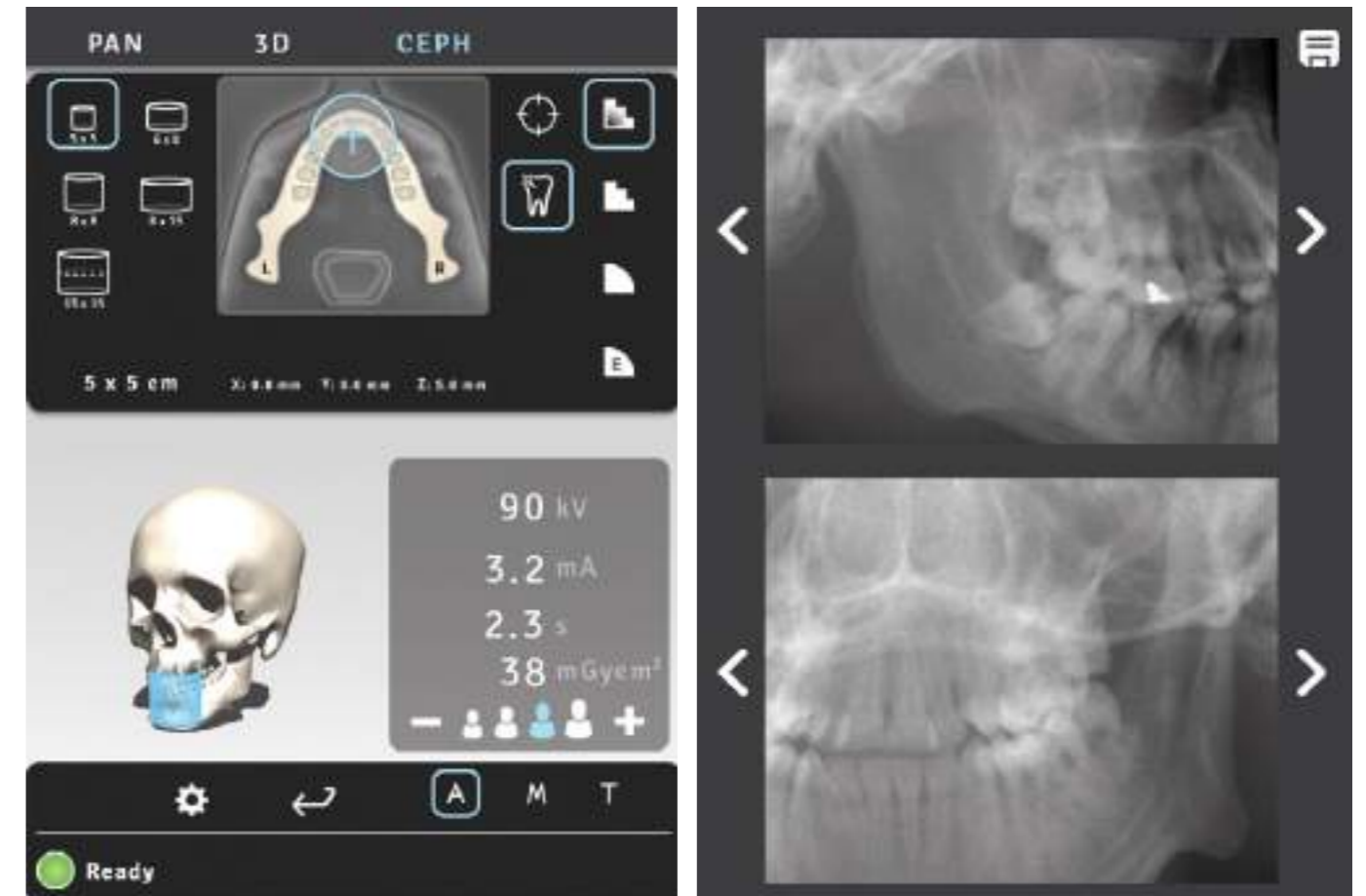

Позиционирование области сканирования в соответствии с зоной интереса осуществляется через сенсорную панель.

Функция SMARTVIEW отображает два двумерных изображения зоны исследования для проверки попадания зоны интереса в выбранное поле обзора и при необходимости позволяет изменить ее параметры до проведения КЛКТ.

## Пятиточечное позиционирование для минимизации артефактов движения



### Точное позиционирование и надежная фиксация

Благодаря лазерным лучам и открытой конструкции аппарата оператору легко убедиться в корректности положения пациента. Пятиточечная система позиционирования предотвращает смещение пациента во время сканирования.

Надежная система позиционирования по 5 точкам с опорой для подбородка, прикусным блоком и опорой для головы в одной точке лба и в двух точках висков предотвращает смещение пациента. Открытая конструкция аппарата предоставляет вам прекрасный обзор и возможность беспрепятственно позиционировать пациента в зоне сканирования.

### «3 в 1» для максимальной гибкости

OP 3D Pro обладает перспективой развития благодаря возможности подобрать необходимую именно вам конфигурацию. Как панорамный аппарат, он идеально подходит для общей стоматологии. Кроме того, его можно оснастить модулем 3D и/или модулем цефалостата как во время покупки, так и в будущем.

## Всеобъемлющая диагностика уже сегодня

Вместе с вашим аппаратом вы получите набор программного обеспечения для всесторонней диагностики: ПО CLINIVIEW для двухмерной диагностики и ПО OnDemand3D или Invivo (на выбор) для работы с 3D-сканами. Кроме того, ваш аппарат уже готов к работе с новой уникальной цифровой платформой DTX Studio\*, которая открывает новую эру интеграции цифровых процессов.

### CLINIVIEW

#### ПО для 2D-диагностики

Проверенная и хорошо известная программа CLINIVIEW создает базу данных, совместимую с новой цифровой платформой DTX Studio\*. Ваша практика будет готова к получению новых функций всех современных цифровых технологий в стоматологии.



### OnDemand3D

#### Программа для работы с 3D-сканами

OnDemand3D Dental – универсальный медицинский стоматологический программный продукт для обработки и экспорта данных в формате DICOM. Содержит набор инструментов с широкими возможностями настройки для рентгенолога и стоматолога.



### Invivo

#### ПО для 3D-визуализации

Invivo – мощное приложение для работы с данными DICOM. Программу отличает качественный 3D-рендеринг и широкие возможности обработки изображения.



## Примеры визуализации

### Область сканирования 13 x 15

Изображение в трех проекциях и объемное изображение



### Область сканирования 8 x 15

Анализ дыхательных путей

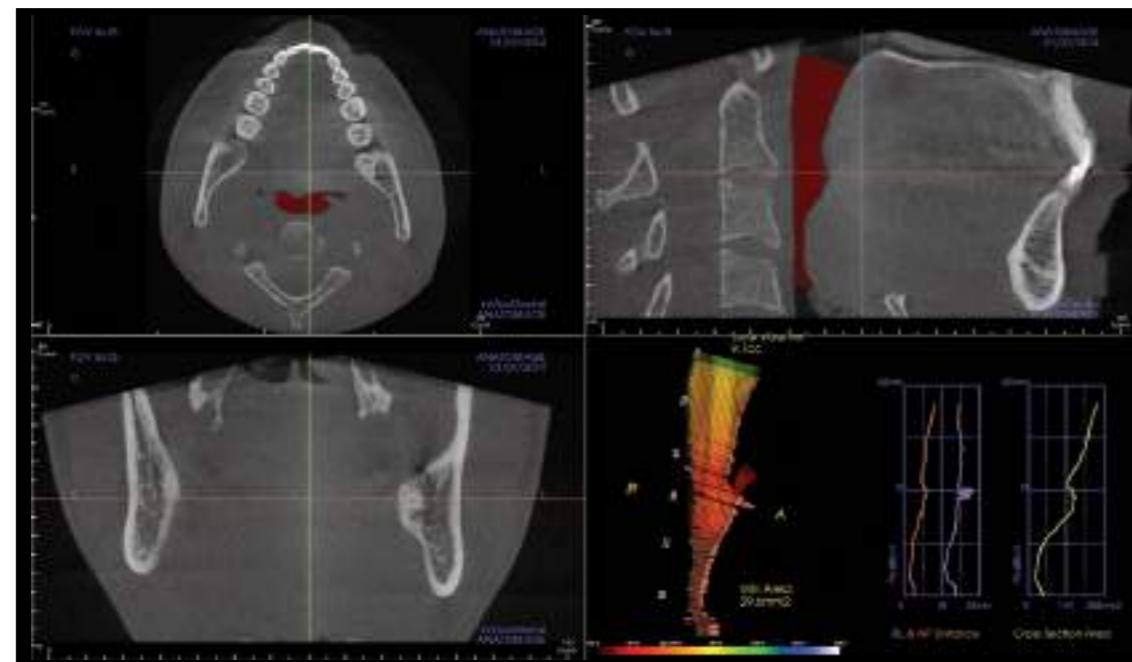

### Область сканирования 8 x 8

Трассировка нижнечелюстного канала

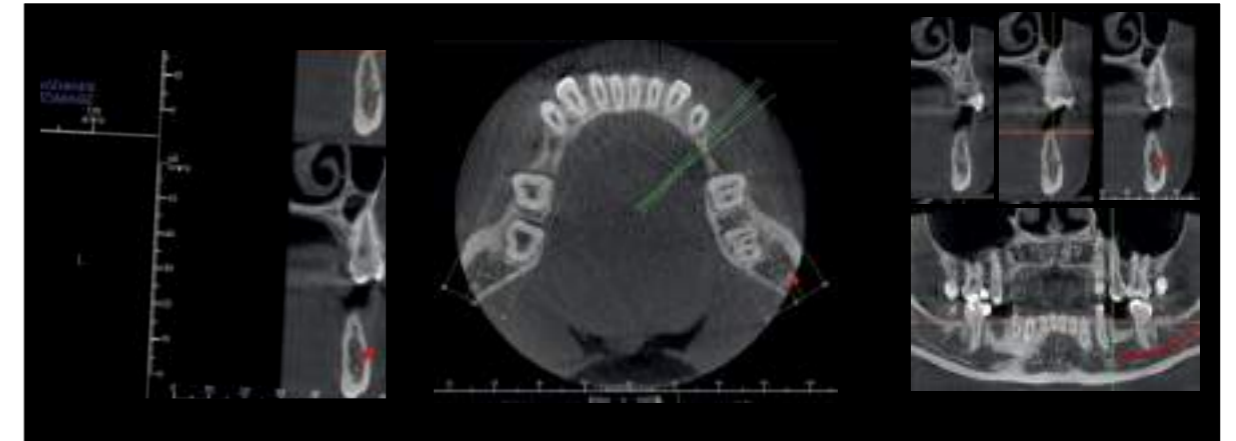

### Область сканирования 6 x 8

Виртуальный планировщик дентальной имплантации

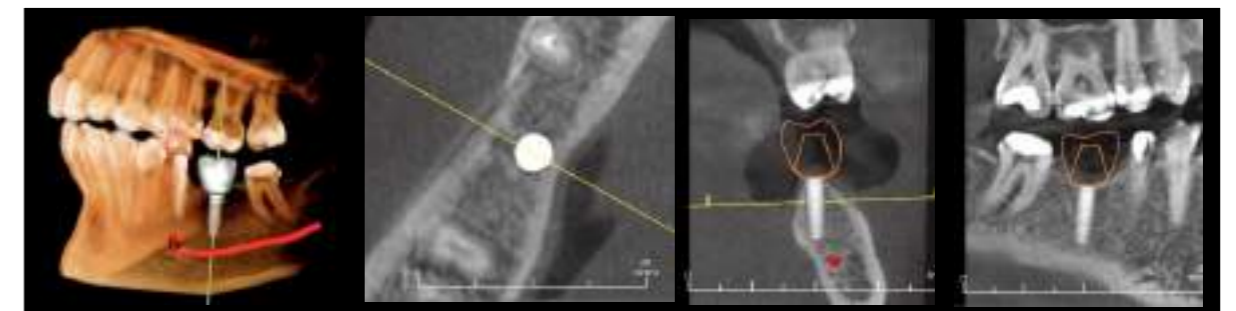

### Область сканирования 5 x 5

«Эндо» разрешение для высокоточной визуализации



## Панорамный режим сканирования OP 3D Pro: уверенность в совершенстве

Разнообразие настроек панорамного сканирования дает возможность неизменно получать только диагностически ценную информацию. Панорамный датчик, технология ADC, удобное позиционирование пациента, геометрия изображения – сочетание этих факторов гарантирует стабильно высокое качество панорамной визуализации.

## Автоматический контроль дозы облучения (ADC)

Запатентованная технология ADC индивидуально настраивает параметры экспозиции при каждом сканировании, что снижает лучевую нагрузку и повышает эффективность визуализации.

## Многослойная панорама

Функция многослойной панорамы OP 3D Pro позволяет получить пять панорамных снимков за одно сканирование и таким образом компенсировать погрешности позиционирования пациента и сложных анатомических условий. При этом время экспозиции и лучевая нагрузка не отличаются от стандартной панорамной визуализации.

## ORTHOfocus – гарантия качества изображений

Благодаря функции ORTHOfocus на экран автоматически выводится оптимальный слой панорамного изображения.



Стандартная панорамная визуализация: четкая, информативная рентгенологическая картина.



Режим панорамной визуализации у детей: клинически адаптированный панорамный слой, уменьшение высоты зоны сканирования.

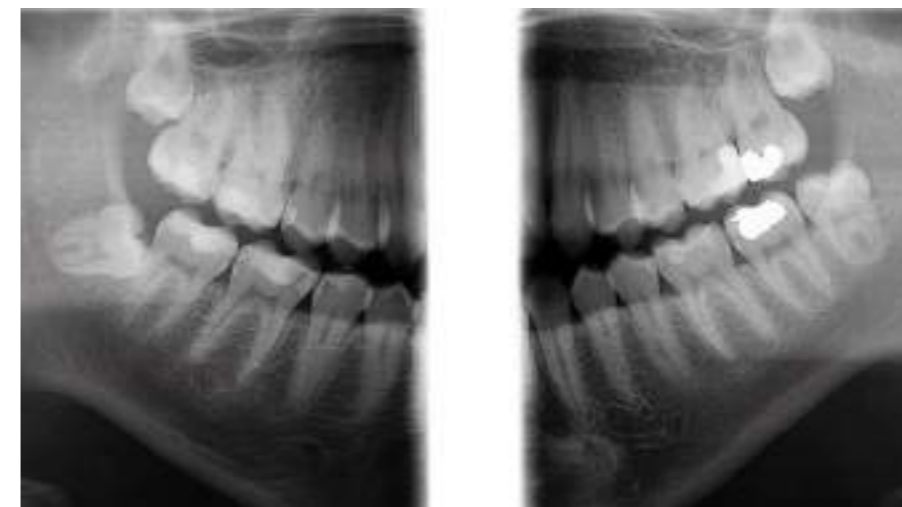

Прикусная визуализация: оптимальная альтернатива стандартной прикусной рентгенографии.

## Цефалометрия OP 3D Pro: непревзойденные результаты

OP 3D Pro комплектуется разными режимами цефалометрического сканирования, которые выбирают в соответствии с предпочтениями и специализацией каждой практики.

### Превосходное качество каждого снимка

Функция распознавания контура лица (AFC) снижает уровень экспозиции при сканировании для лучшей визуализации мягких тканей.

### Регулируемая область сканирования

Параметры области сканирования регулируются для визуализации только нужных структур, что позволяет снизить лучевую нагрузку.

## OP 3D Pro – это 2D/3D комбо-устройство с возможным оснащением Cerh



Рентгенограмма головы в боковой проекции



Рентгенограмма головы  
в прямой проекции

## Модуль цефалостата для всех потребностей вашей клиники

Для удобства использования модуль цефалостата может быть смонтирован как с левой, так и с правой стороны от колонны аппарата. Аппарат OP 3D Pro предлагает необходимый набор проекций: латеральную, передне-заднюю, задне-переднюю проекции, а также программу для съемки кисти.\* Область сканирования можно коллимировать для уменьшения зоны сканирования до клинически необходимых размеров.



Латеральные цефалометрические снимки могут выполняться с двумя значениями высоты и плавной коллимацией ширины от 17 до 26 см.

Передне-задняя цефалометрическая проекция. Для корректного позиционирования в аппарате предусмотрены промаркированные ушные фиксаторы.



\* функция съемки кисти является опцией

# OP 3D Vision

Превосходство трехмерных технологий

## Конусно-лучевые компьютерные томографы



Рентгеновская система OP 3D Vision является ответом на любой ваш запрос, независимо от того, в какой области стоматологии вы работаете



### Александр Плаксин

Врач-ортодонт, член Всемирной федерации Ортодонтов (WFO), Американской Ассоциации Ортодонтов (AAO), Российского Стоматологического Общества (PCO), г. Москва

« В аппарате OP 3D Vision мне нравится качество изображения, возможность получать поле сканирования, достаточное для ортодонтической диагностики. »



### Лариса Корсак

Врач-ортодонт, кандидат медицинских наук, основатель «Института Ортодонтии», создатель первой в России онлайн-школы по КЛКТ, стоматологическая клиника «Крома», г. Санкт-Петербург

« Я в диагностике без КЛКТ как без глаз. Для меня OP 3D Vision – идеальный аппарат, его снимки я узнаю по почерку из 1000 других. Матрица, которая позволяет экономить на дозе, но для ортодонтической диагностики получить требуемый объем. Что важно – он сидячий, поэтому постуральных искажений меньше. Абсолютно универсальный аппарат для качественного снимка в мультидисциплинарной стоматологии. »

## Решение сложных задач: OP 3D Vision

Две обновляемые версии аппарата, благодаря высокой точности, гибкости при выборе размеров области сканирования и продуманным инструментам ПО, превзойдут все ваши ожидания в ходе практики в областях имплантологии, челюстно-лицевой хирургии, эндодонтии, ортодонтии и анализе ВНЧС и дыхательных путей. Даже в сложных клинических случаях обеспечивается быстрая диагностика, планировать лечение будет гораздо проще и удобнее.



### OP 3D Vision

Основано на технологиях систем i-CAT, награжденных многочисленными международными призами в сфере инноваций и новых технологий:



#### Ваши преимущества видны с первого взгляда:

- Сенсорный экран SmartScan STUDIO для быстрой и простой работы с интуитивно понятной концепцией управления
- Эргономическая система стабилизации (Ergonomic Stability System, ESS) обеспечивает стабильное позиционирование пациента и предотвращает появление артефактов движения
- Технология Visual iQuity для оптимизации качества 3D-сканов и четкости изображения
- Режим съемки QuickScan+ для получения 3D-сканирования всего за 4.8 секунды (время съемки) и ультранизкой дозы облучения
- Возможность обновления системы: два варианта аппарата для всех ваших клинических потребностей – сейчас и в будущем

## Четкое изображение, простое управление: сенсорный экран SmartScan STUDIO

Законченное исследование всего за 4 шага: концепция SmartScan STUDIO делает процесс рентгеновской диагностики простым и быстрым. Минималистичный пользовательский интерфейс с большими, понятными символами упрощает выбор параметров экспозиции. Возможность программирования часто используемых режимов экспозиции (Quickpicks) также уменьшает количество шагов, необходимых для работы. Опциональная функция предварительного просмотра (ScoutView) позволяет осуществлять точный выбор необходимого окна исследования и его расположения.

1. Выбор пациента



2. Выбор режима экспозиции (Quickpick)



3. Проведение исследования



4. Оценка полученного изображения



#### Ваши преимущества:

- Простое и быстрое обучение работе
- Функция Quickpick для персональной настройки программы
- Всего четыре этапа для получения полного изображения
- Функция ScoutView для высокого уровня безопасности

## Качество изображений с уменьшенной дозой облучения: технология низкой дозы (Low Dose Technology) с QuickScan+

При помощи опции QuickScan+ вы можете получать объемные изображения в высоком качестве с точки зрения диагностики, при этом значительно уменьшить дозу облучения по сравнению со стандартными 3D-исследованиями. Эта функция идеально подходит для чувствительных к рентгеновскому излучению клинических случаев, таких как послеоперационные исследования, планирование имплантации и 3D-сканирования в детском возрасте. Результаты исследования в режиме сканирования QuickScan+ будут доступны всего за 4,8 секунды (время сканирования) и доступны для просмотра менее чем через 30 секунд (время реконструкции).

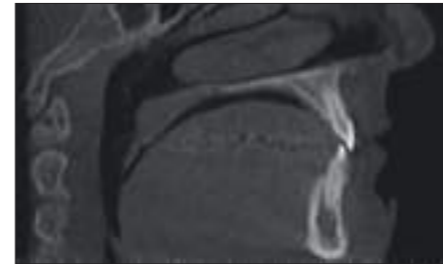

Качество изображения в режиме QuickScan+ (ультранизкая доза облучения)

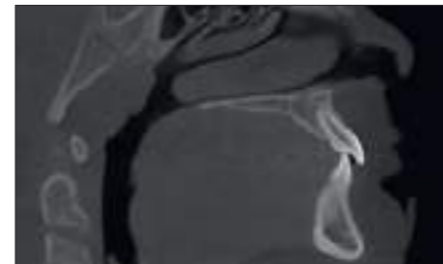

Качество изображения в стандартном режиме

## Качество изображений: вопрос технологий

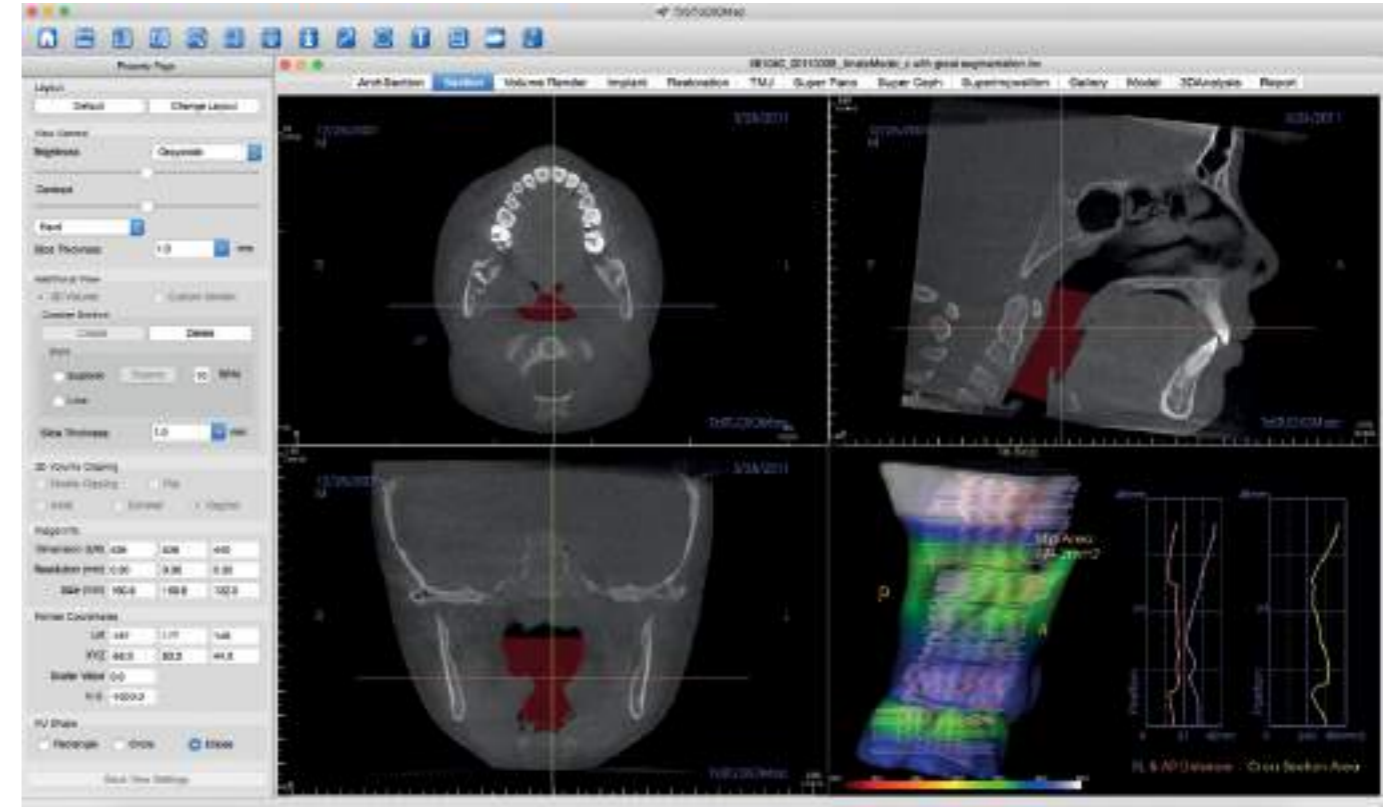

### OP 3D Vision – доза, получаемая взрослым пациентом (данные получены при помощи фантома)\*

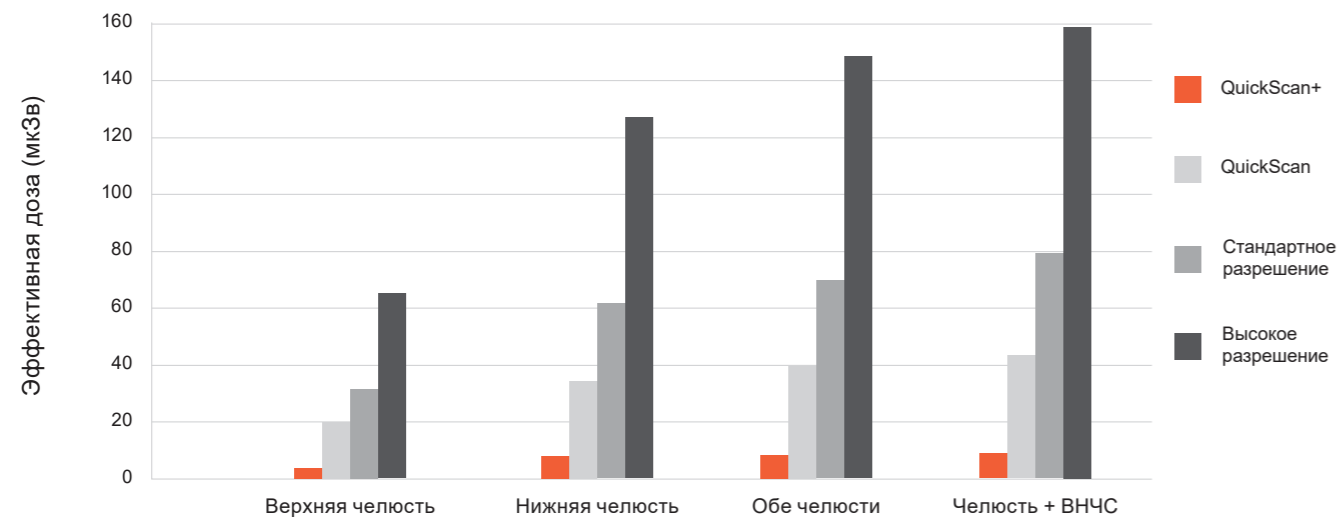

### 3D-изображения высокой четкости

Технология Visual iQuity использует специальные алгоритмы для оптимизации изображений. Это обеспечивает высокую четкость и качество получаемых сканов.

### Стабильное позиционирование пациента

Эргономическая система стабилизации (ESS) обеспечивает высокий уровень комфорта для пациента во время исследования. Благодаря дополнительным средствам позиционирования, таким как лазерные лучи и безопасный фиксатор головы, появление артефактов движения сводится к минимуму.

### Широкий спектр вариантов сканирования

Возможность использовать размеры вокселя от 0.125 мм до 0.400 мм обеспечивает персонализированные, основанные на конкретном клиническом случае, настройки качества исследования и позволяет минимизировать дозу облучения пациента.

## Гибкость при выборе размеров сканируемой области

OP 3D Vision благодаря девяти различным размерам поля обзора и технологии низкой дозы обеспечивает широкие возможности при выборе режима экспозиции. С размерами области исследования, начиная с 5 × ø8 см, заканчивая 17 × ø23 см, вы имеете широкий диапазон вариантов сканирования. Вы можете выбрать одну из двух обновляемых версий, основываясь на ваших реальных клинических потребностях:

- Версия V10 предлагает размеры 5 × ø8, 8 × ø8, 4 × ø16, 6 × ø16, 8 × ø16, 10 × ø16 см.
- Версия V17 дает вам все портфолио, включая размеры 11 × ø16, 13 × ø16 см, а также 17 × ø23 см.

### Инвестиции, которые растут вместе с вашей практикой

Начните вашу практику с наиболее удобным аппаратом и обновляйте его тогда, когда будете готовы расти и открывать новые области. Обновляемая платформа OP 3D Vision позволит вам беспрепятственно увеличить область исследования.

- V10** Рекомендован для имплантации, пародонтологии, ортопедического лечения, оценки состояния дыхательных путей и ВНЧС, а также для большинства показаний в области челюстно-лицевой хирургии.
- ▼
- V17** Обеспечит наибольшую гибкость при выборе размеров сканирования, для выполнения самых разнообразных задач в области 3D-диагностики, включая ортодонтю и ортогнатическую хирургию.

### Панорамная функция доступна для всех версий

Функция i-PAN позволяет вам получать привычные панорамные изображения без перестановки датчика. Удобные инструменты программного обеспечения помогут оптимизировать полученные изображения. Таким образом, вы можете использовать ваш OP 3D Vision для выполнения и 2D-, и 3D-сканирований высокого качества.



<b>V10</b>	✓	✓	✓	✓	✓	✓	Доступно после обновления	Доступно после обновления	Доступно после обновления
<b>V17</b>	✓	✓	✓	✓	✓	✓	✓	✓	✓

## Имплантология: точное размещение имплантатов

КЛКТ высокого разрешения с полным 3D-обзором поможет оценить структуру костной ткани и положение зубов. Это означает, что с помощью такого исследования может быть составлен комплексный план лечения – от установки имплантата до фиксации абатмента.

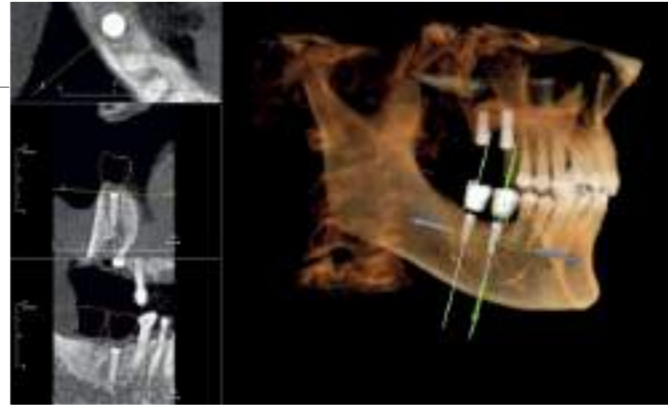

## Эндодонтия: оценка анатомии корневых каналов в трехмерном режиме

Специальные инструменты программного обеспечения позволяют проводить исследования в высоком разрешении для детального обследования и диагностики. Полученные сканирования можно изучать в аксиальной и вестибулярно-оральной плоскостях, что позволяет в полной мере оценить наличие трещин и эндодонто-пародонтальных поражений, а также анатомическое строение корневых каналов.

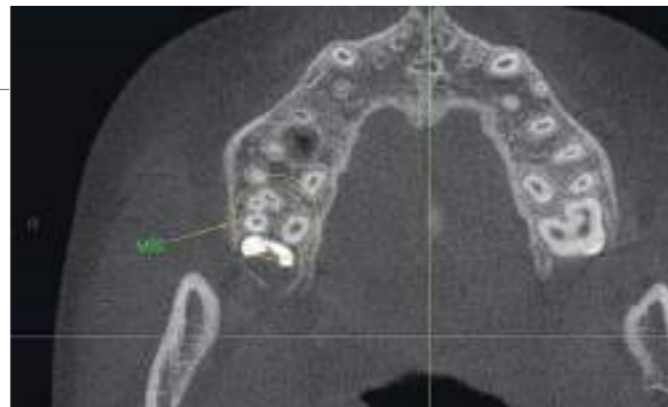

## Челюстно-лицевая хирургия: составление хирургического плана лечения

Режимы сканирования аппарата позволяют определить положение дистопированных зубов в альвеолярной кости, а также их расположение относительно других зубов или анатомически важных структур. Система OP 3D Vision используется также для диагностики таких нарушений как кисты, опухоли, повреждения или патологические изменения челюсти, что позволяет избежать хирургических осложнений.

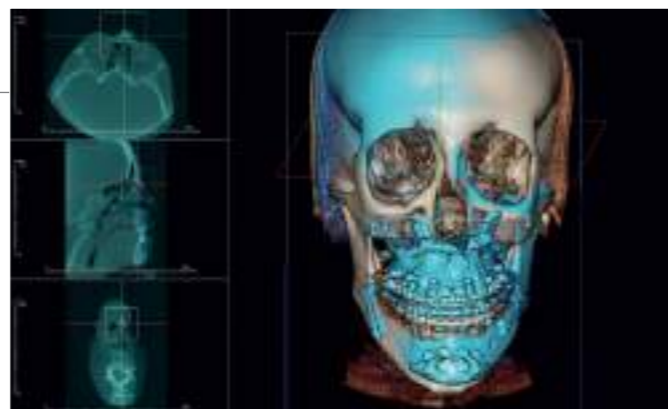

## Гнатология: диагностика состояния ВНЧС

Задача: диагностика аномалий височно-нижнечелюстного сустава и разработка эффективного плана лечения. Решение: при помощи опционального программного обеспечения в режиме съемки ВНЧС могут быть продиагностированы с высокой точностью дефекты, трещины и повреждения суставных дисков, а также составлен эффективный план лечения.

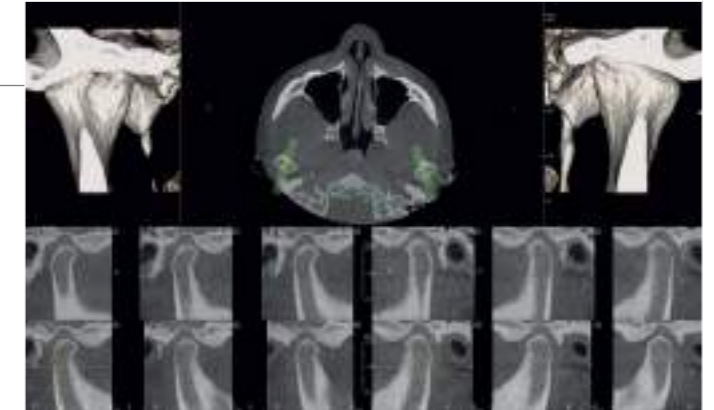

## Ортодонтия: составление плана лечения с высокой точностью

Понимание точного положения зубов и анатомических особенностей позволяет планировать минимально-инвазивное лечение для достижения наилучшего результата. Правильное определение осей зубов и локализация сверхкомплектных зубов упрощает взаимодействие с челюстно-лицевым хирургом и предотвращает проведение дополнительных хирургических вмешательств. Дополнительные модули, такие как, например, трехмерный цефалометрический анализ и получение цифровых зуботехнических моделей позволяют значительно улучшить процесс диагностики и лечения. Вся необходимая информация доступна после проведения быстрого исследования – всего 4,8 секунды с помощью низкодозного КЛКТ.



## Оценка состояния дыхательных путей: визуализация ограничений прохождения воздуха

Программное обеспечение, входящее в комплект поставки OP 3D Vision, позволяет в трехмерном режиме с большой точностью визуализировать имеющиеся очаги обструкции дыхательных путей для составления оптимального плана лечения. Быстрый обзор позволяет оценивать состояние параназальных пазух с целью составления дальнейшего плана лечения.



# Панорамные аппараты

## OP 3D (Pan) Создан, чтобы быть эффективным



OP 3D – это оптимальный вариант для решения ежедневных задач. Легкое управление, высокое качество изображений и интуитивный интерфейс



**Олег  
Гребенюк**

Главный врач клиники «Дент-Ко»,  
г. Нахабино

« Панорамный аппарат OP 3D (Pan) – отличный инструмент, который позволяет доктору увидеть состояние сразу всех зубов. Делать снимки на аппарате легко и удобно как для рентгенлаборанта, так и для пациента. Вдобавок, в ближайшее время планируем воспользоваться интересной возможностью и модернизировать OP 3D (Pan) в компьютерный томограф OP 3D. »

## 2D-панорамные снимки

### Проекции, соответствующие вашим клиническим требованиям

Стандартная, детская и сегментированная панорамные проекции, а также интерпроксимальная проекция и латеральная проекция ВНЧС необходимы в работе современной практики. С функцией ORTHOfocus оптимальный панорамный слой будет получен автоматически, что позволяет избежать ошибок при позиционировании пациента. Качественный результат обеспечен при каждом снимке.



Получение стандартного панорамного снимка с четкой визуализацией анатомии верхней и нижней челюсти, включая ВНЧС, занимает всего 9 секунд.

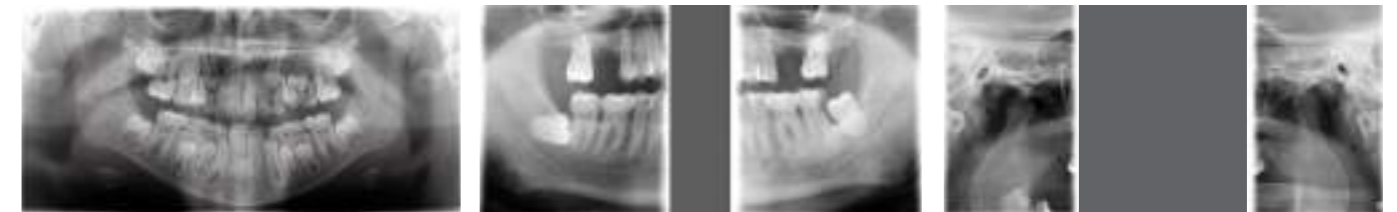

Педиатрическая панорамная проекция адаптирована под детскую анатомию.

Проекция bitewing обеспечивает быстрое и удобное получение клинических данных.

Программа ВНЧС позволяет выполнять снимки височно-нижнечелюстного сустава с открытым и закрытым ртом.

## Модуль цефалометрического анализа

Инновационная технология ORTHOсeph PLUS, применяемая в OP 3D, выводит процесс цефалометрической визуализации на новый уровень. Аппарат OP 3D обладает всеми необходимыми проекциями: латеральной и детской латеральной проекциями с регулируемой шириной поля обзора, задне-передней проекцией (РА) и проекцией для съемки кисти\*. Управление протоколами осуществляется при помощи интуитивного графического интерфейса.



Латеральные цефалометрические изображения предоставляют исчерпывающую анатомическую картину, включая четкую границу мягких тканей.



Педиатрические латеральные снимки выполняются с уменьшенной высотой коллиматора и с минимальной дозой излучения.



Благодаря мощной, но деликатной рентгеновской трубке задне-передние цефалометрические изображения обладают четкой детализацией.



Оptionальная проекция съемки кисти дополняет информацию о возрастных особенностях роста пациента.

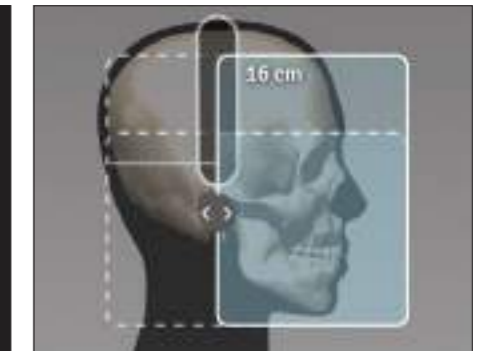

Латеральные цефалометрические программы для детей и взрослых с регулируемой шириной поля обзора (от 16 до 26 см).



\* Функция съемки кисти доступна не во всех регионах

### Технология ORTHOсeph PLUS

- Благодаря разработке ORTHOсeph PLUS аппарат OP 3D настраивает корректную высоту цефалометрического модуля, если сначала был сделан панорамный снимок, что позволяет минимизировать предварительные настройки и сделать получение изображений более простым и быстрым.
- Деликатная рентгеновская трубка в комплекте с улучшенной технологией цефалометрического датчика позволяют получать изображения оптимального качества с уменьшенной дозовой нагрузкой на пациента.

# OP 3D Pro (Pan)

Универсальное решение  
для современной клиники



Превосходное качество  
получаемых изображений  
в сочетании с надежностью  
оборудования DEXIS  
и комфортом эксплуатации –  
все это OP 3D Pro

## Интегрированные алгоритмы оптимизации изображений

### Получение изображения с технологией V-образного луча

Технология V-образного луча учитывает различное поглощение анатомическими структурами и обеспечивает равномерную визуализацию. В результате структуры верхней и нижней челюсти попадают в фокусный слой рентгеновского излучения.

### 5 лучше, чем 1: функция многослойной панорамы

Функция многослойной панорамы получает пять проекций за одну экспозицию при таких же времени сканирования и дозе, что и для стандартной панорамы. Расширенный до пяти проекций фокусный слой снижает риск повторной съемки пациентов с аномалией прикуса.

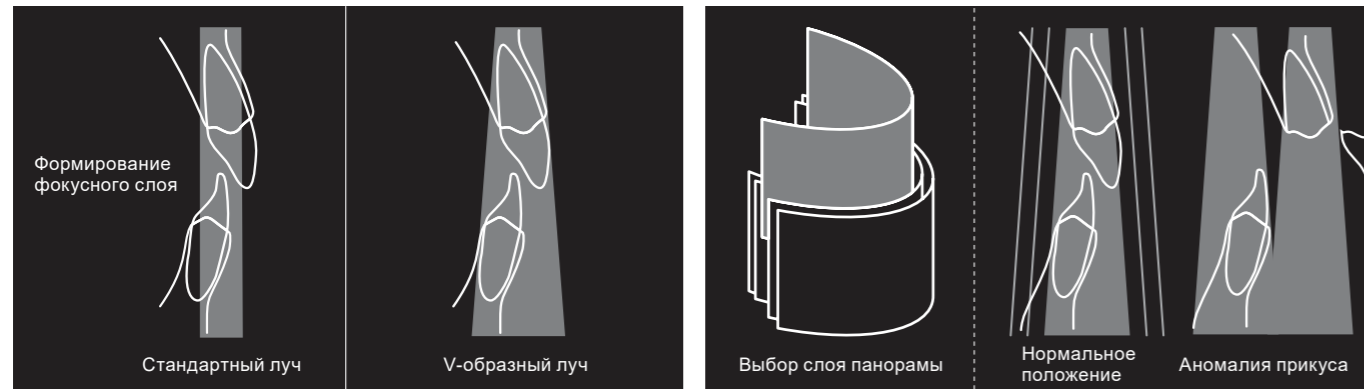

Программа OrthoZone обеспечивает специальную геометрию с широким фокусным слоем в области фронтальных зубов для пациентов с выраженной аномалией прикуса.

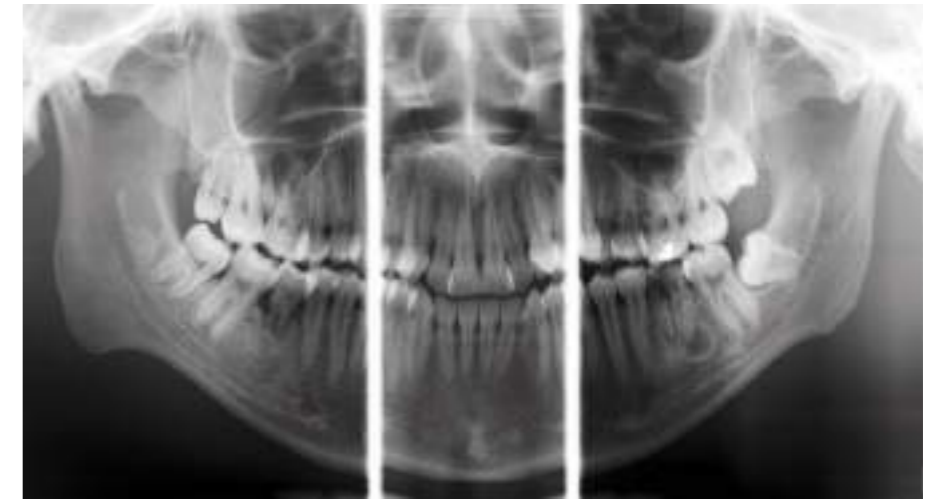

Проекция для латеральных и фронтальных снимков височно-нижнечелюстного сустава (ВНЧС) с закрытым и открытым ртом.



## Программы для неординарной диагностики

Стандартная панорамная проекция обеспечивает четкую визуализацию анатомии в области верхней и нижней челюсти, включая ВНЧС. Специально для детей используется программа с уменьшенной высотой рентгеновского луча.



Специальная интерпроксимальная проекция для выявления межзубного кариеса и изменений плотности костной ткани.

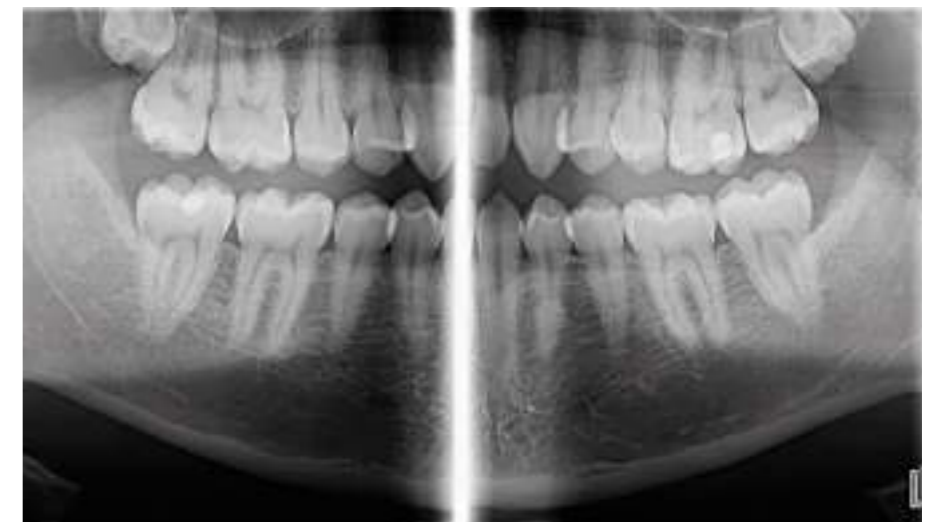

## Панорамный режим сканирования OP 3D Pro: уверенность в совершенстве

Разнообразие настроек панорамного сканирования дает возможность неизменно получать только диагностически ценную информацию. Панорамный датчик, технология ADC, удобное позиционирование пациента, геометрия изображения – сочетание этих факторов гарантирует стабильно высокое качество панорамной визуализации.

### Автоматический контроль дозы облучения (ADC)

Запатентованная технология ADC индивидуально настраивает параметры экспозиции при каждом сканировании, что снижает лучевую нагрузку и повышает эффективность визуализации.

### Многослойная панорама

Функция многослойной панорамы OP 3D Pro позволяет получить пять панорамных снимков за одно сканирование и таким образом компенсировать погрешности позиционирования пациента и сложных анатомических условий. При этом время экспозиции и лучевая нагрузка не отличаются от стандартной панорамной визуализации.

### ORTHOfocus – гарантия качества изображений

Благодаря функции ORTHOfocus на экран автоматически выводится оптимальный слой панорамного изображения.



Стандартная панорамная визуализация: четкая, информативная рентгенологическая картина.



Режим панорамной визуализации у детей: клинически адаптированный панорамный слой, уменьшение высоты зоны сканирования.

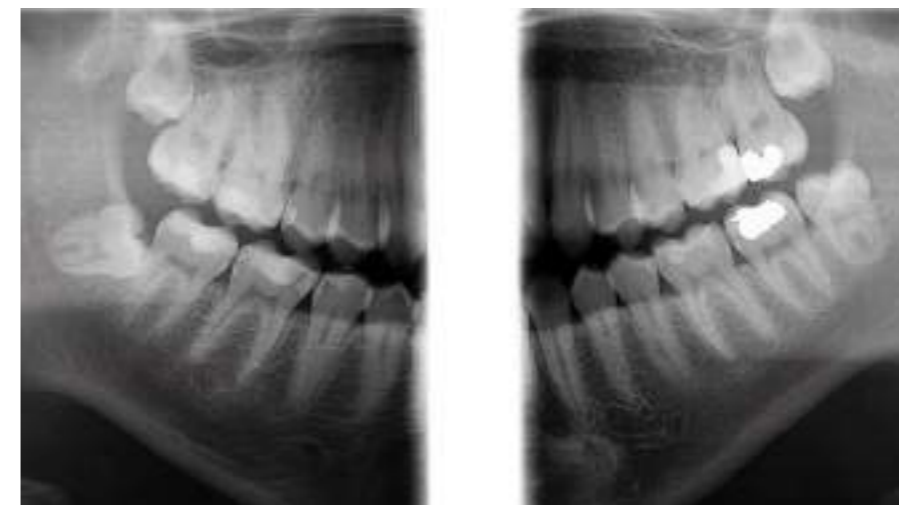

Прикусная визуализация: оптимальная альтернатива стандартной прикусной рентгенографии.

## Цефалометрия OP 3D Pro: непревзойденные результаты

OP 3D Pro комплектуется разными режимами цефалометрического сканирования, которые выбирают в соответствии с предпочтениями и специализацией каждой практики.

### Превосходное качество каждого снимка

Функция распознавания контура лица (AFC) снижает уровень экспозиции при сканировании для лучшей визуализации мягких тканей.

### Регулируемая область сканирования

Параметры области сканирования регулируются для визуализации только нужных структур, что позволяет снизить лучевую нагрузку.

## OP 3D Pro – это 2D/3D комбо-устройство с возможным оснащением Cerh



Рентгенограмма головы в боковой проекции



Рентгенограмма головы  
в прямой проекции

## Модуль цефалостата для всех потребностей вашей клиники

Для удобства использования модуль цефалостата может быть смонтирован как с левой, так и с правой стороны от колонны аппарата. Аппарат OP 3D Pro предлагает необходимый набор проекций: латеральную, передне-заднюю, задне-переднюю проекции, а также программу для съемки кисти.\* Область сканирования можно коллимировать для уменьшения зоны сканирования до клинически необходимых размеров.



Латеральные цефалометрические снимки могут выполняться с двумя значениями высоты и плавной коллимацией ширины от 17 до 26 см.

Передне-задняя цефалометрическая проекция. Для корректного позиционирования в аппарате предусмотрены промаркированные ушные фиксаторы.



\* функция съемки кисти является опцией

# Модернизация аппаратов

**DEXIS, KaVo, Gendex**

**UPGRADE**



# Возможности для модернизации вашего **OP 3D**

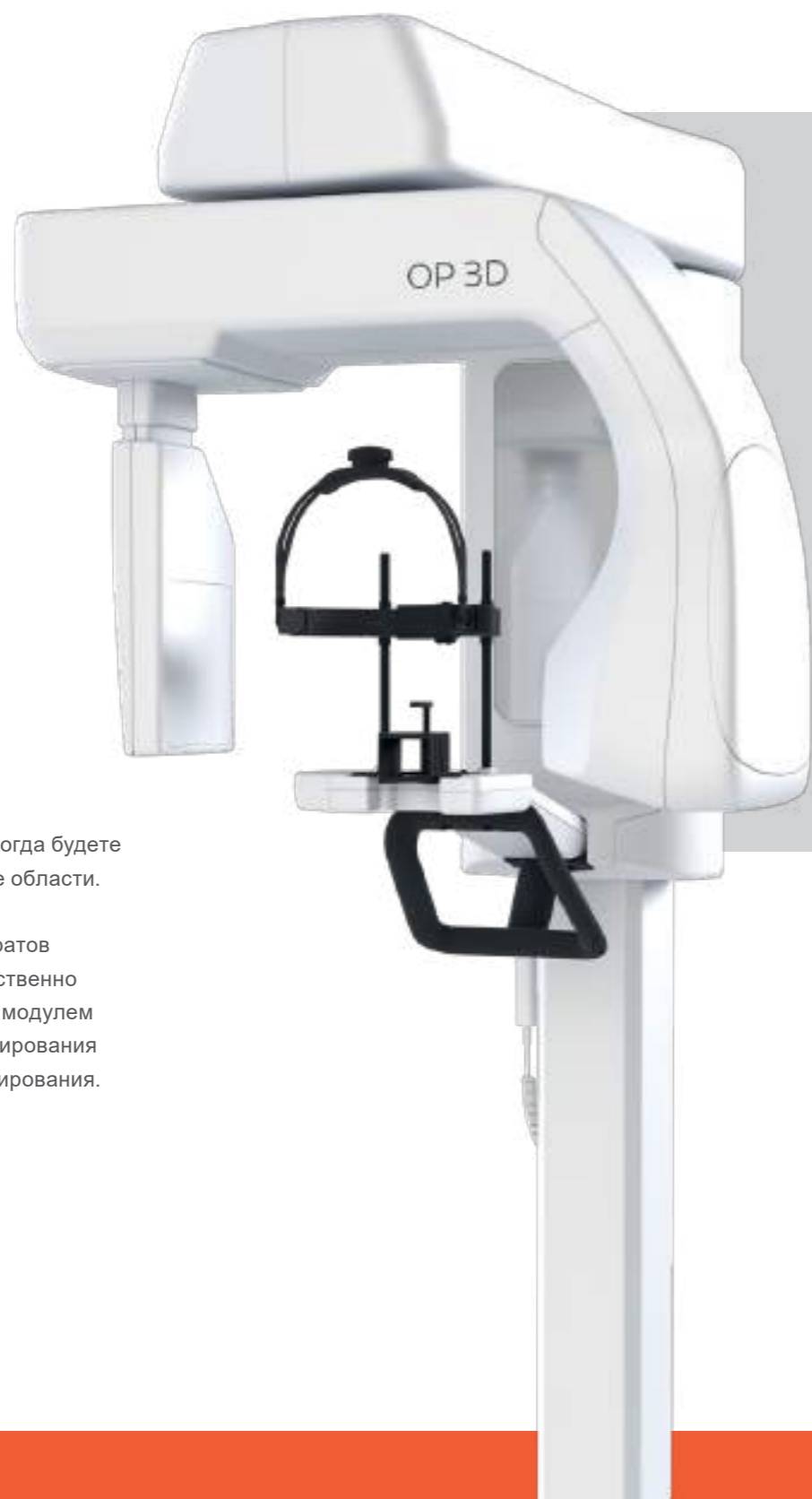

Модернизируйте ваш аппарат, когда будете готовы расти и открывать новые области.

Обновляемая платформа аппаратов DEXIS позволит вам беспрепятственно доукомплектовать ваш аппарат модулем цефалостата, модулем 3D-сканирования или увеличить область 3D-сканирования.

## Комплект дооснащения рентгеновского аппарата OP 3D модулем цефалостата



### Для кого эта опция

Модуль цефалостата дает возможность получения снимков:

- Телерентгенограмма (ТРГ) в боковой, фронтальной проекции черепа
- Рентгенограмма придаточных пазух носа, лицевого отдела черепа

ТРГ в стоматологии – важный этап подготовки к ортодонтическому лечению, а в ортопедии –

при функциональной диагностике пациентов, вмешательствах в челюстно-лицевой хирургии и травматологии.

Рентгенограмма придаточных пазух носа дает широкие возможности для постановки и подтверждения различных заболеваний околоносовых синусов. Полученные снимки помогают врачам визуализировать лобные и верхнечелюстные пазухи, решетчатый лабиринт, глазницы и кости лицевого черепа.

### Как модернизировать аппарат

1

ЗАКАЗАТЬ

Заказ UPGRADE  
под артикулом 0.805.6526  
у официального дилера DEXIS



2

Поставка запчастей  
и монтаж  
сервисной службой



3

Получение снимков ТРГ  
и рентгенограмм  
для вашей практики



### Преимущества цефалостата

- ТРГ – это изученная и проверенная методика для расчета цефалометрических параметров
- Съёмка при низкой дозе облучения
- Быстрое время съёмки и мгновенный результат
- Высокое качество изображения

## Комплект дооснащения рентгеновского аппарата OP 3D (Pan/Ceph) модулем 3D

### Преимущества 3D

- Высокая информативность за счет визуализации зон интереса в объеме
- Большая объективность полученных изображений по сравнению с двухмерными рентгенограммами
- Высокое разрешение и качество изображения
- Отсутствие «слепых зон» полученного изображения и высокая точность метода
- Отсутствие наложений анатомических структур и искажений их размеров
- Низкая лучевая нагрузка для пациента и быстрое время сканирования
- Нет ограничений по размерам пациента
- Улучшение результатов лечения и снижение риска осложнений

### Для кого эта опция

Снимки, полученные при помощи 3D модуля, обладают высокой информативностью за счет получения трехмерного исследования, что значительно расширяет диагностические возможности в таких разделах медицины как стоматология, гнатология, оториноларингология и челюстно-лицевая хирургия.

### Как модернизировать аппарат

1



2



3

ЗАКАЗАТЬ



Заказ UPGRADE под артикулом 0.805.6536 у официального дилера DEXIS. Программное обеспечение для обработки 3D на выбор: OnDemand3D или Invivo 6

Поставка запчастей и монтаж сервисной службой

Получение 3D-снимков для вашей практики

5 × ø5 см



Локальная диагностика

6 × ø9 см



Визуализация нижней или верхней челюсти

9 × ø11 см



Охватывает зону верхней и нижней челюсти, а также часть верхнечелюстной пазухи

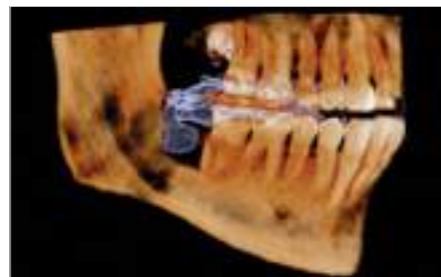
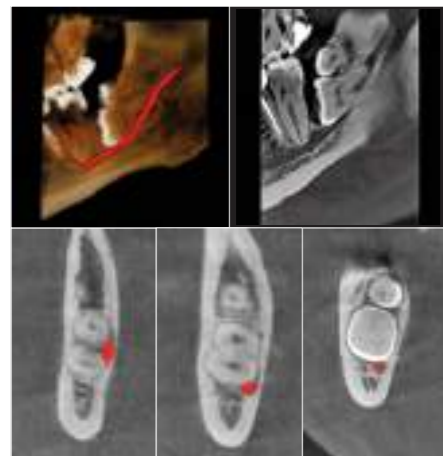

## Увеличение максимальной области 3D-сканирования аппарата OP 3D 9 × ø11 до 9 × ø14

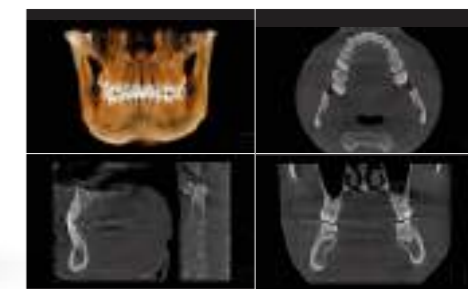

9 × ø11 см

Охватывает зону верхней и нижней челюсти, а также часть верхнечелюстной пазухи

9 × ø14 см

Визуализация всей челюстно-лицевой области

### Преимущества области сканирования 9 × ø14 см

- Диагностика височно-нижнечелюстных суставов как в положении естественной окклюзии зубов, так и в положении максимально открытого рта
- В челюстно-лицевой хирургии используется при оценке травм ветви челюсти и височно-нижнечелюстных суставов
- Диагностика верхнечелюстных пазух

### Для кого эта опция

От 27 до 76%\* стоматологических пациентов имеют функциональные нарушения, связанные с неправильным прикусом и заболеванием височно-нижнечелюстного сустава (ВНЧС). Для диагностики патологий ВНЧС необходимо увеличить область сканирования до 9 × ø14.

Также при зоне сканирования 9 × ø14 заметно увеличивается визуализация верхнечелюстных синусов, что дает возможность оценить их состояние и дифференцировать одонтогенный или риногенный генез измененной слизистой в проекции верхнечелюстного синуса. В зону сканирования проекционно входит средний и нижний отдел дыхательных путей и частично шейный отдел позвоночника.

### Как модернизировать аппарат

1



2



3

ЗАКАЗАТЬ



Заказ UPGRADE под артикулом 0.805.4955 у официального дилера DEXIS

Режим 9 × ø14 активируется вводом специального кода в сервисном меню аппарата. Сервисная служба может сделать это удаленно

Получение 3D-снимков большего объема для вашей практики

# Возможности для модернизации вашего **OP 3D Pro**



Модернизируйте ваш аппарат, когда будете готовы расти и открывать новые области.

Обновляемая платформа аппаратов DEXIS позволит вам беспрепятственно доукомплектовать ваш аппарат модулем цефалостата, модулем 3D-сканирования или увеличить область 3D-сканирования.

## Комплект дооснащения рентгеновского аппарата OP 3D Pro модулем цефалостата

Подходит для аппаратов KaVo OP300 и Gendex DP-700



### Для кого эта опция

Модуль цефалостата дает возможность получения снимков:

- Телерентгенограмма (ТРГ) в боковой, фронтальной проекции черепа
- Рентгенограмма придаточных пазух носа, лицевого отдела черепа

ТРГ в стоматологии – важный этап подготовки к ортодонтическому лечению, а в ортопедии –

при функциональной диагностике пациентов, вмешательствах в челюстно-лицевой хирургии и травматологии.

Рентгенограмма придаточных пазух носа дает широкие возможности для постановки и подтверждения различных заболеваний околоносовых синусов. Полученные снимки помогают врачам визуализировать лобные и верхнечелюстные пазухи, решетчатый лабиринт, глазницы и кости лицевого черепа.

### Как модернизировать аппарат

1

ЗАКАЗАТЬ

Заказ UPGRADE  
под артикулом 0.805.5090 S  
у официального дилера DEXIS



2

Поставка запчастей  
и монтаж  
сервисной службой



3

Получение снимков ТРГ  
и рентгенограмм  
для вашей практики

### Преимущества цефалостата

- ТРГ это изученная и проверенная методика для расчетов цефалометрических параметров
- Съемка при низкой дозе облучения
- Быстрое время съемки и мгновенный результат
- Высокое качество изображения



## Комплект дооснащения рентгеновского аппарата OP 3D Pro (Pan/Сeph) модулем 3D

### Преимущества 3D

- Высокая информативность за счет визуализации зон интереса в объеме
- Большая объективность полученных изображений по сравнению в двухмерными рентгенограммами
- Высокое разрешение и качество изображения
- Отсутствие «слепых зон» дисторсии изображения и высокая точность метода
- Отсутствие наложений анатомических структур и искажений их размеров
- Низкая лучевая нагрузка для пациента и быстрое время сканирования
- Нет ограничений по размерам пациента
- Улучшение результатов лечения и снижение риска осложнений

### Для кого эта опция

Снимки полученные при помощи 3D модуля обладают очень высокой информативностью за счет получения трехмерного исследования, что значительно расширяет диагностические возможности в таких разделах медицины как стоматология, гнатология, оториноларингология и челюстно-лицевая хирургия.

### Как модернизировать аппарат

1



2



3

**ЗАКАЗАТЬ**



Заказ UPGRADE под артикулом 0.805.5092 у официального дилера DEXIS. Программное обеспечение для обработки 3D на выбор: OnDemand3D или Invivo 6

Поставка запчастей и монтаж сервисной службой

Получение 3D-снимков для вашей практики

5 × ø5 см  
(6 × ø4 см)

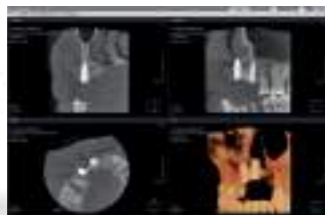

Локальная диагностика

8 × ø8 см

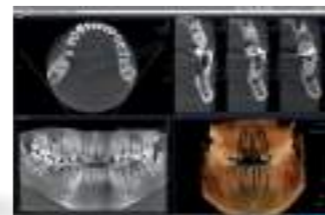

Визуализация обоих зубных рядов и частично верхнечелюстных пазух

6 × ø8 см



Картина одного зубного ряда  
72 | DEXIS

8 × ø15 см

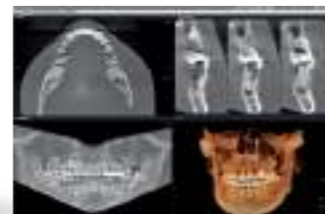

Визуализация области верхней и нижней челюстей

## Увеличение максимальной области 3D-сканирования аппарата OP 3D Pro 8 × ø15 до 13 × ø15

Подходит для аппаратов KaVo OP300



8 × ø15 см

Визуализация области верхней и нижней челюстей



13 × ø15 см

Визуализация всей челюстно-лицевой области

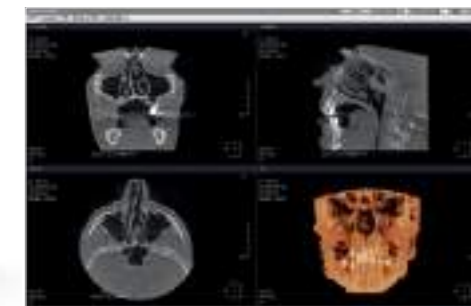

### Преимущества области сканирования 13 × ø15 см

- Охват всей челюстно-лицевой области: одновременное исследование обеих челюстей, суставов, шейного отдела позвоночника, дыхательных путей, придаточных пазух носа и структуры височных костей
- Комфортная работа для всех профильных специалистов

### Для кого эта опция

- **Ортодонты.** Практически каждая первичная консультация начинается с 3D-снимка, но только снимок с большой областью сканирования подойдет для цефалометрического анализа, который необходим для построения плана лечения.
- **Ортопеды.** Занимаются лечением ВНЧС и анализом 3D-цефалометрии, также полученный снимок используется для работы с данными аксиографии.
- **Оториноларингологи.** В увеличенную зону сканирования входят абсолютно все придаточные пазухи носа, что позволяет провести достоверную диагностику и назначить правильное лечение пациенту.
- Снимки с увеличенной матрицей применяются в практике **челюстно-лицевыми хирургами** при диагностике травм и проведении ортогнатических операций.

### Как модернизировать аппарат

1



2



3

**ЗАКАЗАТЬ**



Заказ UPGRADE под артикулом 0.805.5094 (или 900854 для OP300) у официального дилера DEXIS

Поставка специального головного упора для режима 13 × ø15 см. Режим 13 × ø15 см активируется вводом специального кода в сервисном меню аппарата. Сервисная служба может сделать это удаленно

Получение 3D-снимков большего объема для вашей практики

# Возможности для модернизации вашего **OP 3D Vision**

Модернизируйте ваш аппарат, когда будете готовы расти и открывать новые области.

Обновляемая платформа аппаратов DEXIS позволит вам беспрепятственно увеличить область 3D-сканирования.



## Комплект модернизации OP 3D Vision версии V10 до версии V17



10 × ø16 см



17 × ø23 см

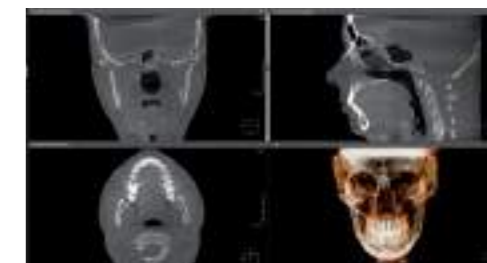
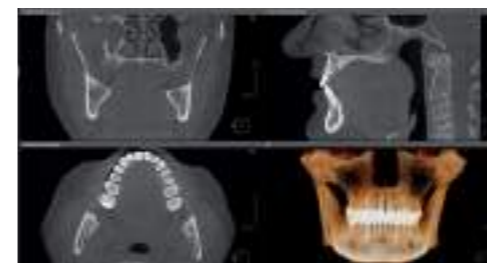

### Преимущества области сканирования 17 × ø23 см

- Охват всей челюстно-лицевой области: одновременное исследование обеих челюстей, суставов, шейного отдела позвоночника, дыхательных путей, придаточных пазух носа и структуры височных костей
- Комфортная работа для всех профильных специалистов

### Для кого эта опция

Увеличенную область 17 × ø23 см оценят специалисты:

- **Ортодонты.** Практически каждая первичная консультация начинается с 3D-снимка, но только снимок с большой областью подойдет для цефалометрического анализа, который зачастую необходим ортодонту для построения плана лечения.
- **Ортопеды.** Активно занимаются лечением височно-нижнечелюстного сустава и анализом цефалометрических параметров, также снимок КЛКТ обязательно используется для определения нового функционального положения челюстей, что возможно только при наличии снимка КЛКТ 17 × ø23 см.
- **Оториноларингологи.** В увеличенную зону сканирования 17 × ø23 см входят абсолютно все придаточные пазухи носа, что позволяет провести достоверную диагностику и назначить правильное лечение пациенту.
- Снимки 17 × ø23 см активно используются в практике **челюстно-лицевыми хирургами** при диагностике травм и проведении ортогнатических операций.

### Как модернизировать аппарат

1

ЗАКАЗАТЬ



Заказ UPGRADE под артикулом 1.013.3806 у официального дилера DEXIS



2

Режим 17 × ø23 активируется вводом специального кода в сервисном меню аппарата. Сервисная служба может сделать это удаленно



3

Получение 3D-снимков большего объема для вашей практики

# FOCUS

Сфокусируйтесь на пациенте

## Интраоральные рентгеновские аппараты



Непревзойденная стабильность  
и удивительная легкость  
в использовании.

Выбор из трех различных  
длин консолей делает FOCUS  
идеальным рентгеновским  
аппаратом для любой  
стоматологической клиники.



**Юлия  
Унжакова**

Врач стоматолог-терапевт,  
пародонтолог, главный врач  
клиники «Belgravia Dental Studio»,  
г. Москва

« Аппарат FOCUS совмещает комфорт для пациента и врача. Он может быть установлен как в рентген кабинете, так и непосредственно на стоматологической установке для безотрывного от лечения процесса. Наши рентгенлаборанты отмечают удобство аппарата – он перемещается одной рукой и не скользит, а врачи получают качественные снимки. »

## Рядом с пациентом и на расстоянии вытянутой руки

Новый адаптер, специально разработанный для стоматологических установок, обеспечивает легкий монтаж, стабильное и надежное позиционирование – рядом с пациентом.

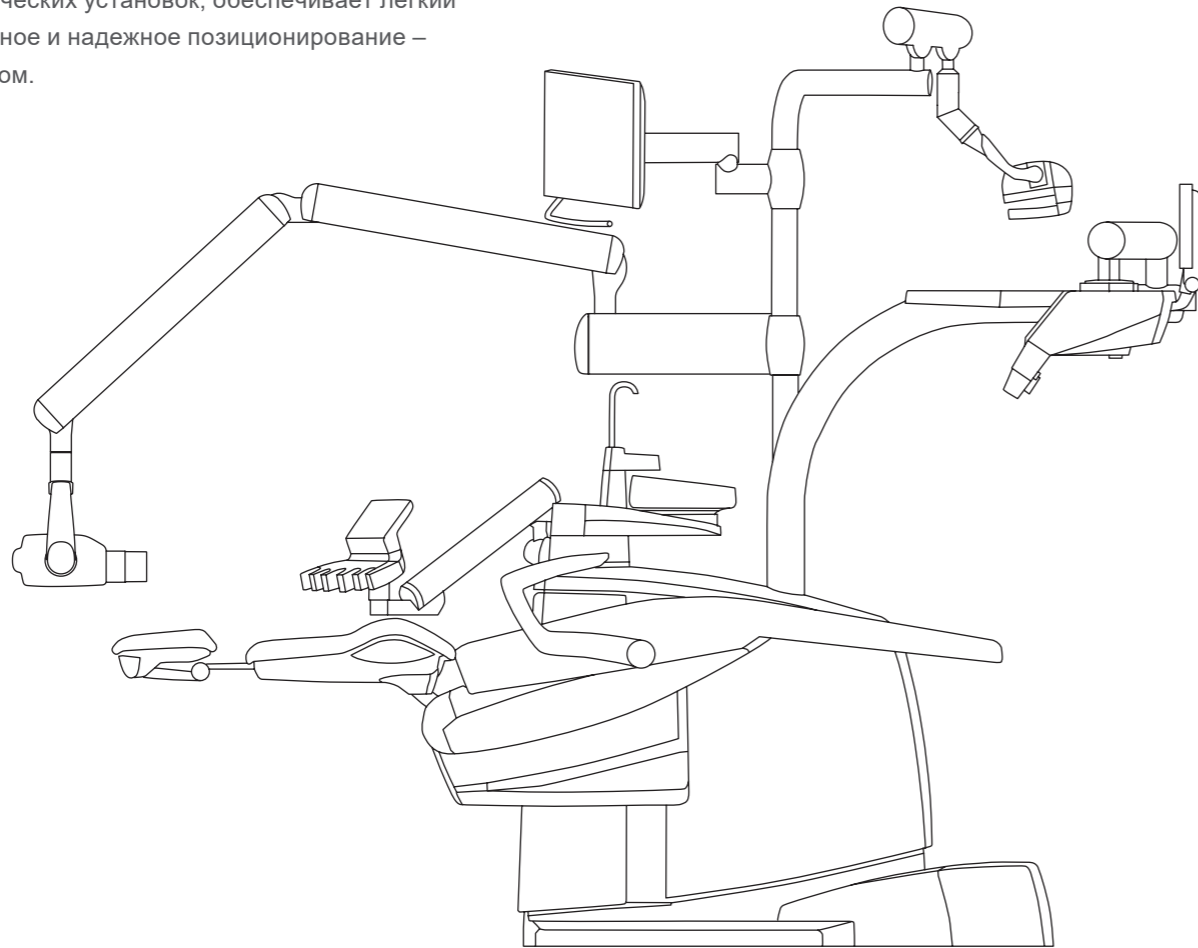

Для крепления системы FOCUS на стену требуется минимальное пространство. Кроме того, аппарат FOCUS может быть установлен на несущую систему KaVo Centro. FOCUS также можно закрепить на стоматологической установке с помощью специального адаптера. Теперь даже в стоматологических клиниках со сложной планировкой получение прицельных рентгеновских снимков станет удобным и простым.







Получайте достоверные результаты снимок за снимком!



## Стабильность и легкость в использовании

Аппарат FOCUS отличается высокой стабильностью и легкостью. Он прост в эксплуатации, свободно перемещается одной рукой и останавливается именно тогда, когда нужно. Дальнейшая коррекция положения не требуется. Такая стабильность достигается благодаря специальному механизму ADM в рычажном доводчике аппарата. Эта конструкторская особенность гарантирует неподвижность рентгеновской трубки во время экспозиции, что имеет решающее значение для точности визуализации.



- 
**Стабильность**
- 
**Надежная работа**
- 
**Качественные изображения**
- 
**Анти-скользящий механизм**
- 
**Плавные движения**
- 
**Отличное качество сборки**

Выбор из трех различных длин консолей позволяет удобно расположить FOCUS в стоматологическом кабинете. Длинная консоль гарантирует, что рентгеновская трубка FOCUS всегда находится именно там, где она должна быть.



Выберите необходимый вам коллиматор, чтобы рентгеновский аппарат соответствовал требованиям вашей клиники.

## Безопасная эксплуатация и качественные изображения

Технологичная рентгеновская трубка FOCUS обеспечивает безопасную экспозицию и высокое качество изображения при каждом снимке. Возможность выбора напряжения на трубке 60/70 кВ в сочетании с постоянной силой тока рентгеновской трубки 7 мА позволяют установить оптимальные настройки рентгеновской экспозиции для всех клинических случаев.

Выберите из множества доступных коллиматоров, чтобы обеспечить четкость изображения, удобство использования и оптимальную радиационную гигиену. FOCUS гарантирует стабильное качество изображений и является полностью совместимым со всеми системами фосфорных пластин, цифровыми датчиками и пленкой.

Высококачественные компоненты конструкции, используемые в FOCUS, обеспечивают надежную работу и длительный срок службы. Рентгеновский аппарат FOCUS является правильным выбором для точной диагностики.



Интуитивная панель управления с предварительно запрограммированными настройками экспозиции для всех областей полости рта как для взрослых пациентов, так и для детей.

# Интраоральные рентгеновские аппараты

## Сканеры фосфорных пластинок **Scan eXam и Scan eXam One**

**Бескомпромиссная  
цифровой визуализации**



**Анна  
Тенишева**

Врач стоматолог-терапевт,  
авторская клиника эстетической  
стоматологии «RedDental»,  
г. Санкт-Петербург



За время моей деятельности я успела поработать с разными рентген аппаратами, и теперь, используя Scan eXam One в своей практике, могу с уверенностью сказать, что это лучшее, с чем я имела дело. При первом же исследовании я поняла, что снимки очень хорошего качества и меня устраивает изображение. Когда мне потребовалось сделать снимок самой, я была довольна тем, как пластина позиционируется во рту. В отличие от визиографа, у пластин Scan eXam One нет проводов, которые могут зацепиться или мешают позиционированию, при этом есть разные размеры. Это очень удобно для пациентов, которым сложно широко открывать рот.

Кроме того, меня подкупила экологичность аппарата, для меня это серьезный аргумент – в своей жизни я стараюсь минимизировать вред, наносимый природе, и моя совесть спокойна, мы не используем пленку и химические реактивы. Scan eXam One – цифра в чистом виде. Одна пластина используется около 10 000 раз, а это более 20 лет работы. Наука развивается по экспоненте, появляются все новые и новые технологии, но данный аппарат надежен и будет служить до тех пор, пока не появятся принципиально новые открытия в области рентгенологии. >>>

## Качественная визуализация в каждом стоматологическом кабинете

### Цифровой аппарат для всех видов интраоральной съемки

- ✓

Качественные снимки
- ✓

Поддерживает окклюзионный формат 4С
- ✓

Охватывает широкий спектр диагностических задач
- ✓

Обеспечивает постоянное высокое качество результатов



Разрешение сканирования 17 пар линий/мм.  
Глубина цвета получаемых изображений 16 бит



Опционально: набор для выполнения окклюзионных снимков 4С

## Отличная производительность

### Высокие результаты почти мгновенно

Сканеры фосфорных пластин устанавливают новый стандарт обработки изображений. Процесс работы со сканерами очень удобен, и персоналу не требуется сложное обучение перед началом работы, а время оцифровки снимков занимает всего от 5 секунд.

Широкий динамический диапазон пластин и продвинутый алгоритм обработки изображений компенсируют недостаточную или избыточную экспозицию, что сводит к минимуму возможные ошибки персонала и позволяет получать информативные и диагностически качественные изображения.



Пластинки	Секунды
Размер 0	5
Размер 1	6
Размер 2	6
Размер 3	8

## Надежные инвестиции

### Экономичная система

Сканеры подсоединяются по локальной сети, и вы не ограничены одним рабочим местом, как при работе с USB устройствами. Сканером Scan eXam One можно управлять одновременно с четырех, а сканером Scan eXam с восьми компьютеров, что упрощает рабочий процесс в клинике.

### Надежная гигиена

Продуманная система гигиены, состоящая из одноразовых защитных чехлов и гигиенических пакетов для пластинок, и механизм бесконтактного захвата пластин предотвращают заражение пластинок и поверхностей прибора. Дополнительно в сканер Scan eXam встроена система ультрафиолетовой дезинфекции, что обеспечивает полную гигиеничность.

### Преимущества, основанные на опыте

Сканеры Scan eXam и Scan eXam One созданы с пристальным вниманием к деталям. Это означает, что вы будете получать изображения высокого качества в течение долгого времени.

## Точные и сопоставимые результаты диагностики



### Качество клинических изображений

Сканеры фосфорных пластинок Scan eXam и Scan eXam One получают изображения с высокой детализацией и отличным контрастом. Пластинки обладают широким динамическим диапазоном и устойчивы к механическим повреждениям, что гарантирует достижение высоких диагностических результатов и длительный срок службы.

### Система идентификации iDOT

Проверяйте качество ваших фосфорных пластин с помощью системы маркировки iDOT. Маркировка iDOT видна на каждом изображении, что позволяет идентифицировать поврежденные пластины и сразу же их заменить.

## Единое решение для одного и для нескольких пользователей

### Использование аппарата в стоматологическом кабинете или в сети

Сканеры Scan eXam и Scan eXam One – отличный выбор для получения интраоральных снимков прямо в вашем кабинете. Аппараты очень компактны, их можно поставить на стол или под стол, в шкаф. Также сканеры можно использовать в локальной сети для работы нескольких пользователей.



### Привлекательный дизайн

Сканер Scan eXam One имеет привлекательный дизайн и доступен в разных цветовых исполнениях. Выберите, какой из пяти цветов подойдет именно для вашего кабинета.

## Быстрый процесс оцифровки

### Высокие результаты почти мгновенно

Контрастные и яркие интраоральные изображения, получаемые при помощи сканеров, точно передают градации серого и предоставляют необходимую диагностическую информацию в мельчайших подробностях. Просто вставьте пластинку в аппарат.



Легко и удобно, как снимки на пленку



Простое управление аппаратом требует минимального рабочего пространства

### Прибор, отвечающий вашим требованиям

Для сканеров Scan eXam и Scan eXam One доступны фосфорные пластинки различных размеров, которые можно использовать для получения прикусных, периапикальных и обзорных рентгеновских снимков. Пластинки так же удобны и просты в использовании, как и пленка, что особенно важно при работе с маленькими пациентами.

#### Размер 0

22 × 31 мм  
734 × 1034 пикс.  
1,08 МБт

#### Размер 1

24 × 40 мм  
800 × 1334 пикс.  
1,53 МБт

#### Размер 2

31 × 41 мм  
1034 × 1368 пикс.  
2,03 МБт

#### Размер 3

27 × 54 мм  
900 × 1800 пикс.  
2,32 МБт

## Рабочий процесс

### Так же легко, как работать с пленкой

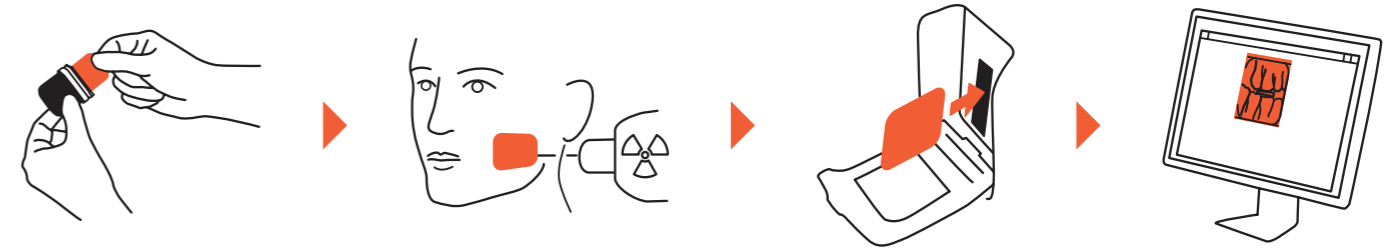

### Быстрый и удобный рабочий процесс

Специальные пластинки многократного использования систем Scan eXam и Scan eXam One обеспечивают легкий, понятный и удобный порядок действий. Весь процесс считывания изображения и его вывода на экран занимает несколько секунд. Система действует в условиях обычного дневного освещения, химикатов не требуется.



# Программное обеспечение

# Invivo

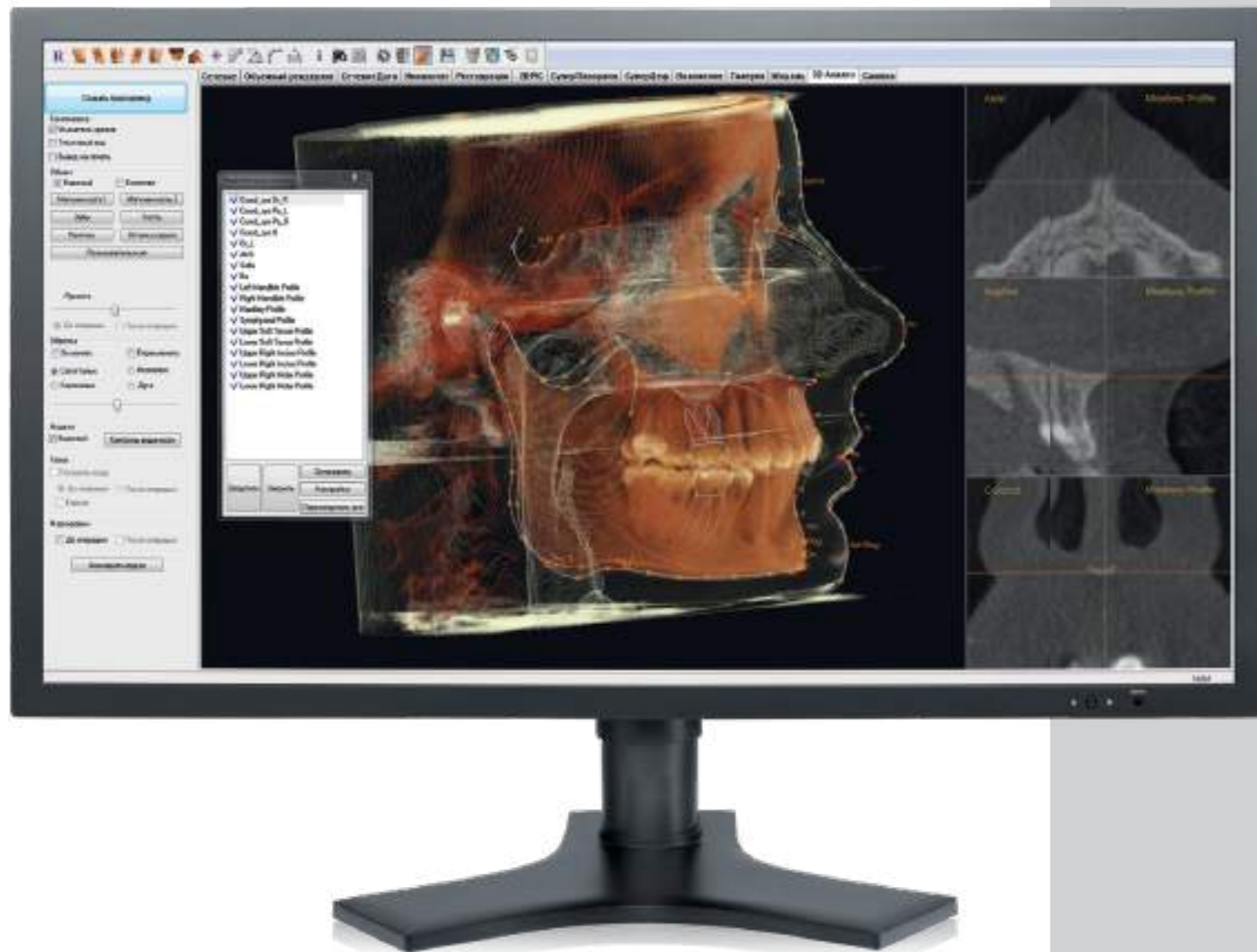

**Александр  
Плаксин**

Врач-ортодонт, член Всемирной федерации Ортоднтов (WFO), Американской Ассоциации Ортоднтов (AAO), Российского Стоматологического Общества (PCO), г. Москва

« Invivo – одна из лучших программ для повседневной диагностики в ортодонтии. Главные преимущества – возможность выравнивать изображение, создавать кросс-секции, проводить 3D цефалометрические измерения. »



**Артем  
Мальцев**

Врач рентгенолог, диагностический центр «Роден», г. Санкт-Петербург

« Мне, как рентгенологу, очень комфортно работать с ПО Invivo. Во вкладке сечение добавлена линейка для измерения изогнутых каналов и цвет каждого измерения можно изменить. Отличная функция сброса до изначальных настроек, кросс-секции в любых проекциях и с выбранным шагом. Во вкладке имплантации есть возможность обновлять базы имплантатов, а также есть функция измерения объема костной ткани при синуслифтинге. Остальные функции были и остались на высоте. Самое главное, что программа имеет яркие, цветные изображения, позволяющие качественно проводить консультации с коллегами и пациентами, эффективно отстаивая свою точку зрения. »

**Invivo – мощное приложение для работы с данными DICOM. Программу отличает качественный 3D-рендеринг и широкие возможности обработки изображения.**

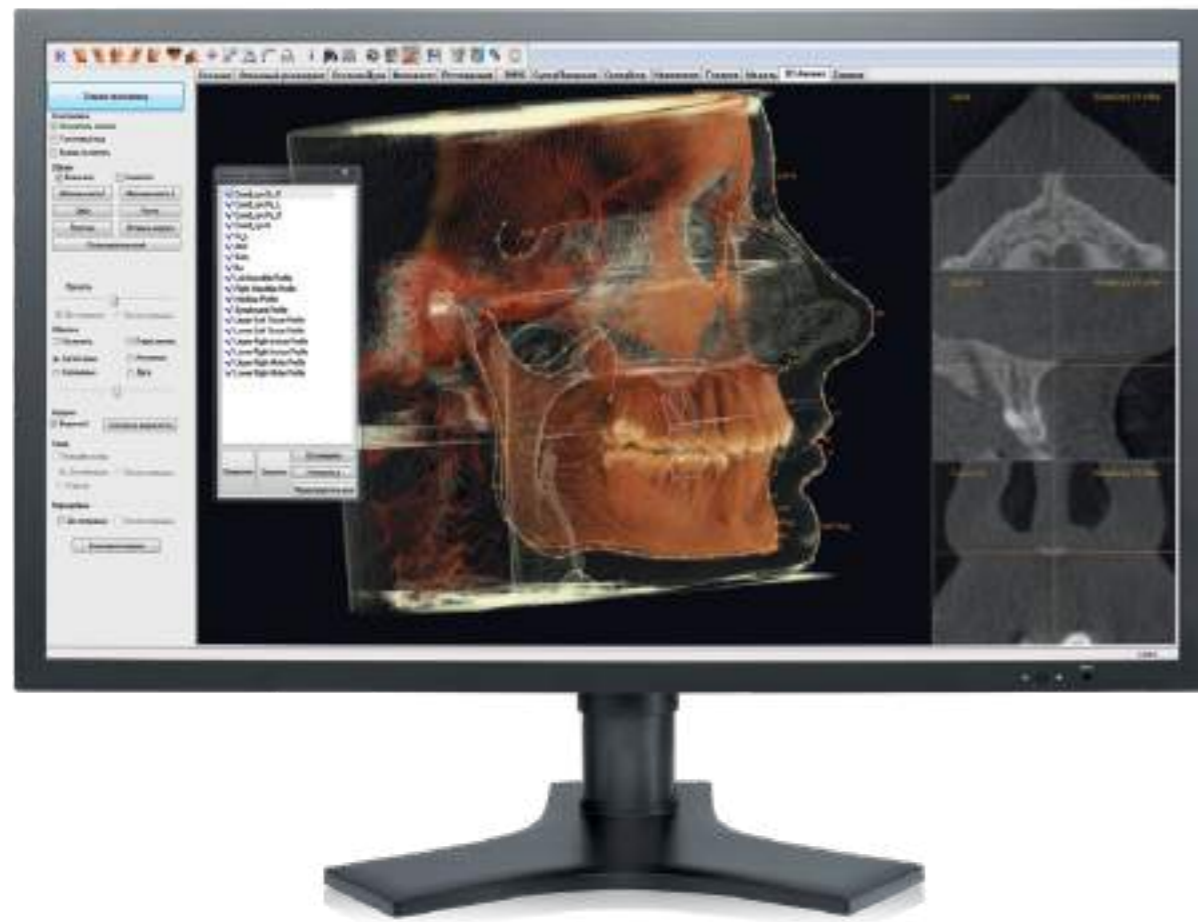

**Основные функции ПО Invivo**

- Мультипланарная реконструкция
- Кросс-секции с регулируемой толщиной слоя
- Реконструкция панорамной томограммы с регулируемой толщиной фокусного слоя
- Маркировка объектов, измерение расстояний, площадей, объемов, текстовые аннотации
- Объемный рендеринг с визуализацией в различных режимах
- Режим визуализации ВНЧС
- Режим виртуальной имплантации с использованием библиотеки имплантатов различных производителей

**Дополнительные функции ПО Invivo**

- Моделирование окклюзии до и после лечения с помощью виртуальных моделей
- Прогнозирование результатов лечения на уровне мягких тканей с применением фотосимуляции
- Цефалометрия (плоскостная и трехмерная)
- Формирование наборов данных для изготовления стереолитографических моделей
- Интеграция отсканированных объемов

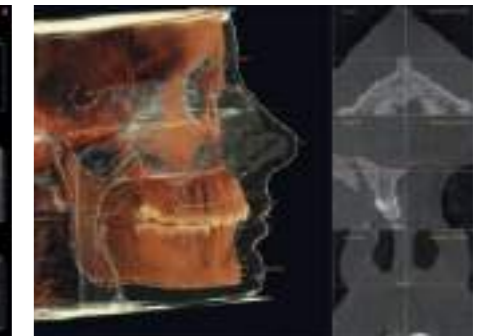
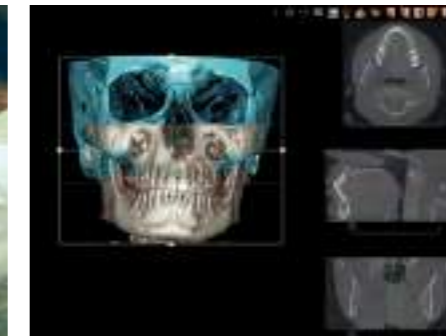

**Invivo Office Package**  
(10 рабочих мест) – высокопроизводительное ПО для проведения диагностики 3D-исследований

**Invivo Stitching** – программное обеспечение для склейки объемов

**Invivo 3D Ceph Analysis** – модуль для 3D-цефалометрии



# Программное обеспечение

# OnDemand3D Dental



**Александр  
Потапов**

Врач рентгенолог.  
Ведущий специалист консультативного  
и диагностического центра «3D center»,  
г. Омск

« Наиболее прогрессивный и наименее ресурсоемкий софт для ведения нескольких баз 3D-снимков, с работой в режиме MPR с интерактивной осью координат, построением произвольных сечений (панорам и суставных секций), с опцией анализа проходимости дыхательных путей (расчет областей сужения), виртуальной эндоскопии, 3D цефалометрического анализа (с колоссальными возможностями индивидуализации), режимом совмещения двух снимков для динамического наблюдения или сшивки. »



**Анастасия  
Дубровина**

Стоматолог-хирург, имплантолог-пародонтолог, терапевт, ортопед, генеральный директор «Стоматологической клиники доктора Дубровиной», г. Находка

« Мое знакомство с OnDemand3D случилось около 5 лет назад и с тех пор это мой ежедневный инструмент работы, как и скальпель. Самый любимый, удобный, простой и функциональный софт из всех, что мне приходилось использовать. Интуитивно понятный и практичный интерфейс программы удобен и опытным докторам и тем, кто только делает первые шаги в освоении мира КЛКТ в стоматологии. Лучшая функция для меня – это слияние, когда можно загрузить сразу 2 снимка человека, сделанных в разное время и отследить динамику изменений с точностью до десятых долей миллиметра, наглядно увидеть разницу самой и показать пациенту или коллегам. »

**OnDemand3D – универсальный медицинский стоматологический программный продукт для обработки и экспорта данных в формате DICOM. Содержит набор инструментов с широкими возможностями настройки для рентгенолога и стоматолога.**



**Основные функции ПО OnDemand3D Dental**

- Мультипланарная реформация с 3D-реконструкцией
- Кросс-секции с регулируемой толщиной слоя
- Реконструкция панорамной томограммы с регулируемой толщиной траектории фокуса и неограниченным количеством установочных точек
- Объемный рендеринг с визуализацией в широком спектре режимов
- Измерение расстояний, углов, площадей, плотности ткани, маркировка и аннотация
- Симуляция рентгенограмм в различных проекциях
- Режим виртуальной имплантации с библиотекой имплантатов различных производителей
- Экспорт обработанных данных на CD с программой для полноценной работы с отсканированным объемом
- Мощный редактор для создания отчетов
- Выделение произвольного объемного фрагмента с увеличением
- Виртуальная камера для обзора полостей и каналов

**Дополнительные функции ПО OnDemand3D**

- Функция «склейки» двух и более объемов Fusion
- Модуль для трехмерной цефалометрии 3D Ceph



**OnDemand3D Dental Office Package** – комплект ПО для работы с трехмерными исследованиями (6 «плавающих» рабочих мест)



**OnDemand3D Fusion** – дополнительное ПО для склейки объемов



**OnDemand3D 3D Ceph** – дополнительное ПО для выполнения трехмерного цефалометрического анализа

# Сервис

**Ваше оборудование  
под надежной защитой**

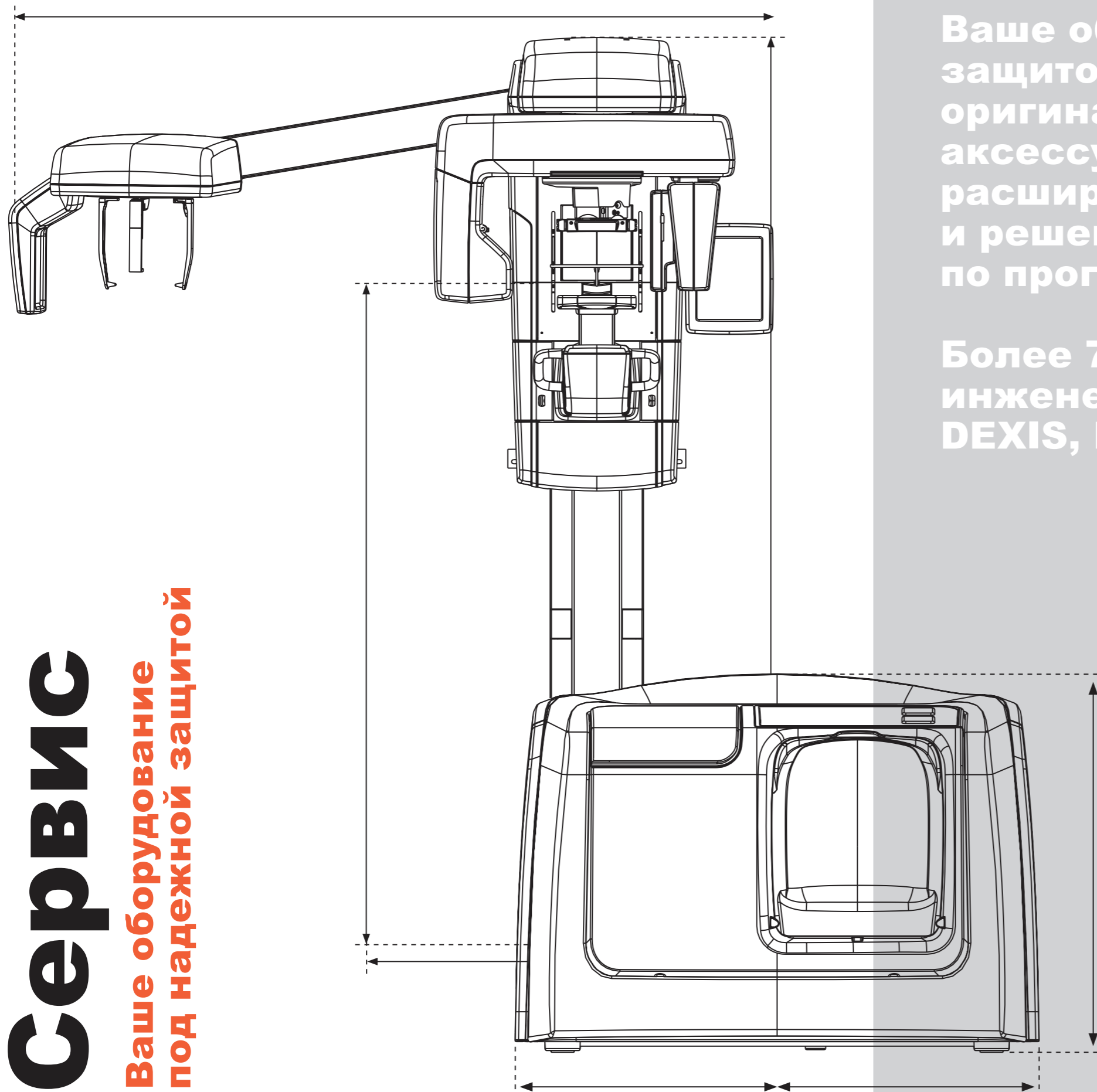

**Ваше оборудование под надежной защитой сервиса DEXIS – оригинальные запасные части, аксессуары, обслуживание, расширенная гарантия и решение технических вопросов по программному обеспечению.**

**Более 70 сертифицированных инженеров обслуживают аппараты DEXIS, KaVo, Gendex по всей России.**

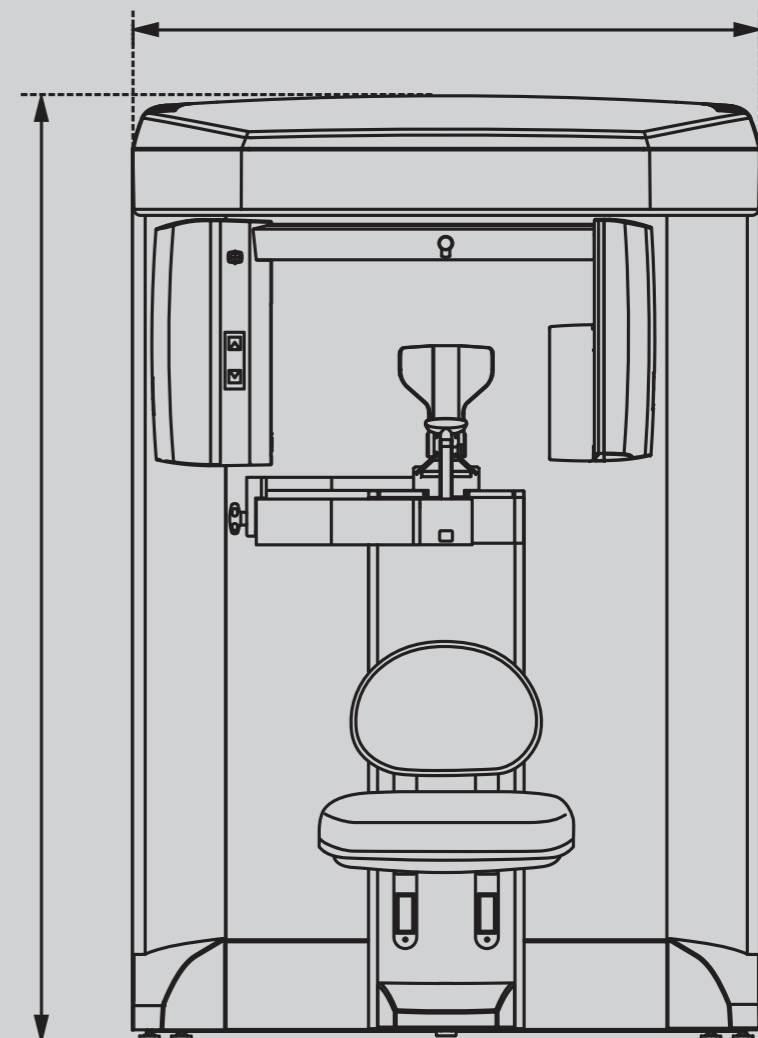

## Комплексное техническое обслуживание томографов DEXIS, KaVo и Gendex

Производители оборудования DEXIS, KaVo и Gendex позаботились о том, чтобы максимально продлить срок эксплуатации рентгеновских аппаратов, и разработали программу технического обслуживания, основанную на более чем 20-летнем опыте работы по уходу за рентгеновским оборудованием. Мы адаптировали ее под наши реалии и предлагаем комплексное решение, включающее в себя не только работы непосредственно по ТО, но и удаленную поддержку пользователей в течение следующего года.



### Что такое ТО?

ТО – специально разработанная сервисная программа, включающая в себя проверку механических и электрических узлов аппарата, выполнение калибровок томографа, позволяющих выявить текущие неисправности и предотвратить преждевременный износ аппарата, а также привести в норму параметры излучения для получения качественных исследований.

### Вместе с ТО пользователь томографа получает:

- Уверенность в техническом состоянии своего аппарата
- Обновление программного обеспечения
- Проверку качества изображений
- Удаленную техническую поддержку
- Пользовательскую поддержку
- Специальную скидку на запчасти в случае необходимости ремонта
- Пакет документов для надзорных организаций
- Оперативную информацию об образовательных мероприятиях и сервисных продуктах

### Расходы на проведение ТО

Стоимость комплексного технического обслуживания составляет менее 1% дохода от работы аппарата или равна стоимости 15 исследований\*.

\* Расчет является приблизительным, исходя из условий проведения 8 исследований в день, стоимости исследования 2000 руб. и 5 рабочих дней в неделю

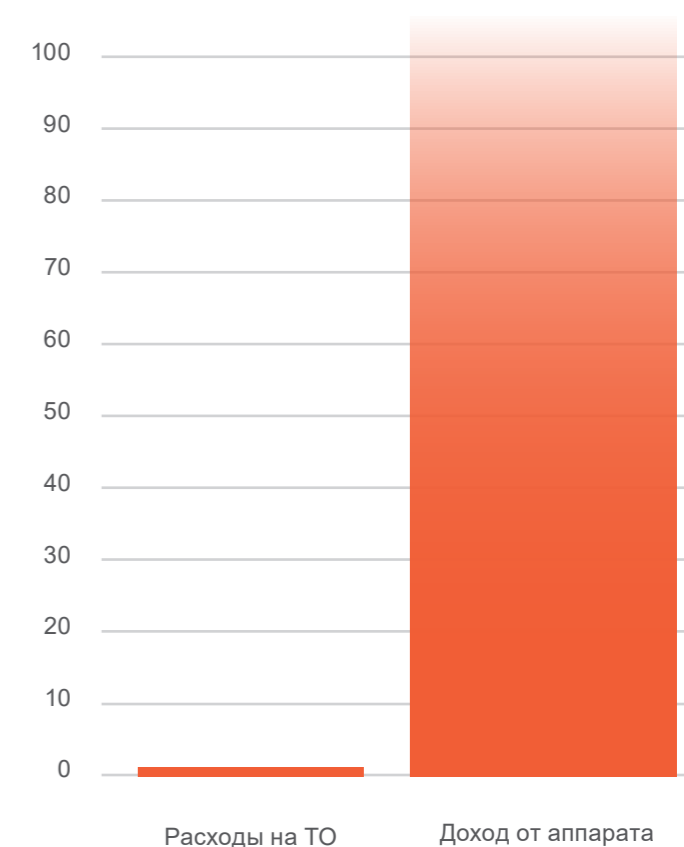

## Повышенная безопасность с расширенной гарантией

Единый центр технической поддержки  
service.russia@dexis.com



### Совершенствуйте долгосрочное планирование и обеспечьте безопасность своих инвестиций

Чтобы ваши затраты стали более прогнозируемыми, мы рекомендуем защитить ваш бюджет после окончания стандартного гарантийного срока, воспользовавшись расширенной гарантией.



### Высокий уровень безопасности с самого начала

Выбор расширенной гарантии при покупке нового оборудования DEXIS поможет вам с самого начала обезопасить ваши инвестиции, так как стоимость любых необходимых запасных частей входит в стоимость гарантии. Вот почему мы рекомендуем выбрать расширенную гарантию сроком 3 года!



### Управляемые затраты на обслуживание и защита в случае отказа оборудования

Ваше оборудование всегда будет защищено, если вы воспользуетесь расширенной гарантией, при которой затраты на запасные части при ремонте прозрачны и могут быть предварительно рассчитаны. В сочетании с ежегодным обслуживанием вы добьетесь максимальной функциональной надежности оборудования, одновременно сохранив свои инвестиции.



### Расширенная гарантия доступна и для уже приобретенного оборудования

Вы уже являетесь нашим клиентом? Вы сможете защитить рентгеновский аппарат дополнительно сроком до 3 лет, приобретя расширенную гарантию. Условиями при покупке расширенной гарантии для уже имеющегося у вас оборудования являются:

- Действующая заводская гарантия
- Проведение ежегодного технического обслуживания



### 3 года расширенной гарантии

Мы предлагаем дополнительные три года безопасности вместе с расширенной гарантией.



### Ваш авторизованный дилер DEXIS предоставит идеальный сервис

При покупке рентгеновского аппарата важно доверие к продавцу. Кроме того, очень важен вопрос о гарантии и ее продлении. Только авторизованный дилер предложит вам идеальный сервис вместе с расширенной гарантией – запросите у него дополнительную информацию о преимуществах расширенной гарантии.



### Бесплатные запасные части, когда это необходимо

Начав пользоваться расширенной гарантией, вы сможете чувствовать себя спокойно даже при выходе оборудования из строя, вам будут компенсированы расходы на необходимые запасные части в течение оговоренного в договоре периода времени.



### Чем раньше вы приобретете расширенную гарантию, тем быстрее начнете получать выгоду от нее!

Вы можете предварительно рассчитать свои затраты и избежать ненужных рисков – запросите у авторизованного дилера расширенную гарантию для рентгеновского аппарата.

## Оригинальные запчасти рентгеновского оборудования и аксессуары

**OP 3D Vision | 3D eXam | CB-500**



Подбородочный упор  
для 3D-сканирования  
Артикул: 1.005.8616



Подбородочный упор  
для панорамного сканирования  
Артикул: 1.006.9827



Адаптер на кресло  
для детей  
Артикул: 1.006.6830



Деталь прикусного элемента  
(2 шт.)  
Артикул: 1.006.3070



Прикусной элемент  
(25 шт.)  
Артикул: 1.006.9826

БОЛЬШЕ АКСЕССУАРОВ  
НА САЙТЕ DEXIS.COM



OP 3D Pro | OP300 | Pan eXam Plus | DP-700



Прикусной элемент  
(10 шт.)  
Артикул: 0.805.0071



Прикусной элемент для пациентов  
с частичной адентией  
Артикул: 0.805.0074



Стержень прикусного элемента  
71 мм  
Артикул: 0.805.1825



Гигиенические чехлы  
для прикусного элемента  
(200 шт.)  
Артикул: 0.805.0268



Гигиенические салфетки  
для опоры подбородка  
(200 шт.)  
Артикул: 0.805.0267



Гигиенические чехлы  
для височных опор  
(200 шт.)  
Артикул: 0.805.0270



Гигиенические чехлы  
для ушных фиксаторов  
(100 шт.)  
Артикул: 0.805.1932



Гигиенические чехлы  
для указателя носового упора  
(100 шт.)  
Артикул: 0.805.0269



Опора подбородка  
Артикул: 0.805.1564 (черный)  
Артикул: 0.805.1681 (белый)



Подбородочный упор  
для пациентов с адентией  
(высокий)  
Артикул: 0.805.0085



Подбородочный упор  
для пациентов с адентией  
(низкий)  
Артикул: 0.805.0322

БОЛЬШЕ АКСЕССУАРОВ  
НА САЙТЕ DEXIS.COM



## OP 3D



Прикусной элемент  
(10 шт.)  
Артикул: 0.805.5027



Упор для трехмерной съемки,  
ВНЧС и пациентов с адентией  
Артикул: 0.805.5028



Гигиенические салфетки  
для опоры подбородка  
(200 шт.)  
Артикул: 0.805.0267



Гигиенические чехлы  
для прикусного элемента  
(200 шт.)  
Артикул: 0.805.0268



Гигиенические чехлы  
для подбородочного упора  
(200 шт.)  
Артикул: 0.805.4935



Гигиенические чехлы  
для указателя носового упора  
(100 шт.)  
Артикул: 0.805.0269



Гигиенические чехлы  
для ушных фиксаторов  
(100 шт.)  
Артикул: 0.805.1932

БОЛЬШЕ АКСЕССУАРОВ  
НА САЙТЕ DEXIS.COM



## FOCUS



Короткий коллиматор, круглый SSD  
229 мм/9 дюймов, Ø60 мм  
Артикул: 0.805.0059



Короткий коллиматор, прямоугольный  
SSD 229 мм/9 дюймов, 35x45 мм  
Артикул: 0.805.0060



Короткий коллиматор, цельно-  
металлический, прямоугольный  
SSD 229 мм/9 дюймов, 35x45 мм  
Артикул: 0.805.4235



Длинный коллиматор, круглый SSD  
305 мм/12 дюймов, Ø60 мм  
Артикул: 0.805.0057



Длинный коллиматор, прямоугольный  
SSD 305 мм/12 дюймов,  
35x45 мм  
Артикул: 0.805.0058



Длинный коллиматор, цельно-  
металлический, прямоугольный  
SSD 305 мм/12 дюймов, 35x45 мм  
Артикул: 0.805.0062



Монтажная пластина стандартная  
Артикул: 0.805.1409



Монтажная пластина широкая  
Артикул: 0.805.1411



Дополнительный пульт управления  
(включает 10-м кабель управления)  
Артикул: 0.805.5077



Дополнительная кнопка экспозиции  
(комплект для монтажа на стомат. установку)  
Артикул: 0.805.5581

БОЛЬШЕ АКСЕССУАРОВ  
НА САЙТЕ DEXIS.COM



## Scan eXam и Scan eXam One



Гигиенические пакеты размера 0.

Артикул: 0.805.0211

Гигиенические пакеты размера 1.

Артикул: 0.805.0212

Гигиенические пакеты размера 2.

Артикул: 0.805.0213

Гигиенические пакеты размера 3.

Артикул: 0.805.0214



Защитные чехлы размера 0.

Артикул: 0.805.0223

Защитные чехлы размера 1.

Артикул: 0.805.0224

Защитные чехлы размера 2.

Артикул: 0.805.0225

Защитные чехлы размера 3.

Артикул: 0.805.0226



Набор пластин STD размера 0.

Артикул: 0.805.0215

Набор пластин STD размера 1.

Артикул: 0.805.0216

Набор пластин STD размера 2.

Артикул: 0.805.0217

Набор пластин STD размера 3.

Артикул: 0.805.0218



Набор пластин IDOT размера 0.

Артикул: 0.805.0219

Набор пластин IDOT размера 1.

Артикул: 0.805.0220

Набор пластин IDOT размера 2.

Артикул: 0.805.0221

Набор пластин IDOT размера 3.

Артикул: 0.805.0222



Стартовый набор для окклюзионной съемки размера 4С. Набор аксессуаров для получения окклюзионной проекции 4С (48 x 54 мм)

Артикул: 0.805.3480



Набор гигиенических аксессуаров для окклюзионной съемки 4С

Артикул: 0.805.3481



Стартовый набор гигиенических аксессуаров

Артикул: 0.805.0210



Стартовый набор пластин STD

Артикул: 0.805.0227



Стартовый набор пластин STD

Артикул: 0.805.3472



Стартовый набор пластин IDOT

Артикул: 0.805.0228



Гигиенические пакеты размера 4С

Артикул: 0.805.3482



Защитный бокс для хранения пластин

Артикул: 0.805.2354



Стартовый набор пластин IDOT

Артикул: 0.805.3471

БОЛЬШЕ АКССЕСУАРОВ  
НА САЙТЕ DEXIS.COM





# БЕСПЛАТНО ОНЛАЙН-КОНСУЛЬТАЦИИ С ВРАЧОМ-РЕНТГЕНОЛОГОМ

## Клинические аспекты работы в программном обеспечении Ondemand3D Dental и Invivo

- ▶ Базовые навыки – основы визуализации для всех специализаций
- ▶ Построение панорамной проекции из КТ
- ▶ Диагностика ВНЧС
- ▶ Возможности для имплантолога – от подбора имплантата до синус-лифтинга
- ▶ 3D-цефалометрия
- ▶ Модуль сшивки
- ▶ Индивидуальные вопросы



**Оставьте заявку на консультацию**



Консультацию проводит опытный врач-рентгенолог

# Ресурсы

## Образовательный портал **dexisuniversity.ru**

- ▶ Бесплатные вебинары
- ▶ 3D-Школы в вашем городе
- ▶ Библиотека материалов
- ▶ Записи вебинаров
- ▶ Мероприятия партнеров

ПОСЕТИТЬ



## Чат-бот DEXIS в Telegram **@DEXIS\_RUSSIA\_BOT**

- ▶ Каталог продукции
- ▶ Клинические кейсы
- ▶ Ответы на часто задаваемые вопросы
- ▶ Оценка качества вашего снимка
- ▶ Регистрация на бесплатные вебинары
- ▶ Полезные материалы
- ▶ Свяжитесь с сервисом

ПОСЕТИТЬ



## Северо-Западный Федеральный округ

### Санкт-Петербург

**Северная Каролина**  
196006, Санкт-Петербург,  
ул. Ломаная, д. 5, лит. А  
Телефон +7 (812) 702 81 12  
info@carolinaspb.ru

**Медресурс**  
190013, Санкт-Петербург,  
Введенский канал, д. 7,  
Бизнес-центр «Фарватер», офис 430  
Телефон +7 (812) 418 32 00,  
+7 (911) 920 38 78  
medresurs@medresurs78.ru

**Дентал Фэнтези**  
197022, Санкт-Петербург,  
Аптекарская наб., д. 18, стр. 1  
Телефон +7 (812) 467 81 84  
spb@dftrade.ru

**ГК Дентекс**  
191123, Санкт-Петербург,  
ул. Радищева, д. 39, лит. Д, офис 306  
Телефон +7 (812) 318 03 79  
spb@dentex.ru

## Центральный Федеральный округ

### Москва

**Дентал Фэнтези**  
121614, г. Москва, Осенний бульвар, д. 12, к. 10  
Телефон +7 (495) 414 37 42  
dexis@dftrade.ru

**ГК Дентекс**  
125284, Москва, Хорошевское шоссе, д. 12, стр. 1  
Телефон +7 (495) 974 30 30  
info@dentex.ru

**Рокада Мед**  
115280, Москва, ул. Ленинская Слобода, д. 19, этаж 3, офис 21  
Телефон 8 (800) 250 77 80  
shop@rocadamed.ru

117342, Москва, ул. Бутлерова, д. 17, БЦ «Нео Гео», блок В, офис 5148  
Телефон 8 (800) 250 77 80  
shop@rocadamed.ru

**СтомТоргГрупп**  
117279, Москва, улица Профсоюзная, 93А, офис 216  
Телефон +7 (495) 740 53 52, +7 (916) 294 76 85  
info@stomtorg.ru, stomtorg@mail.ru

**Харико Дента Мед**  
115114, Москва, Дербеневская наб., д. 11, БЦ «ПОЛЛАРС», этаж 3  
Телефон +7 (495) 913 66 06  
info@hariko.ru

**Экс Дентис**  
117485, г. Москва, ул. Профсоюзная, д. 88/20  
Телефон +7 (495) 981 92 46, +7 (985) 267 21 12  
info@exdentis.ru

### Воронеж

**СиТиДент**  
Воронеж  
Телефон + 7 (930) 665 00 12  
reg.pred36@ctdent.ru

### Иваново

**Рокада Мед**  
153002, Иваново, ул. Калинина, д. 9/21, офис 433  
Телефон 8 (800) 250 77 80  
shop@rocadamed.ru

### Калуга

**Рокада Мед**  
428030, Калуга, ул. Труда, д. 15, этаж 4  
Телефон 8 (800) 250 77 80  
shop@rocadamed.ru

### Рязань

**Рокада Мед**  
390006, Рязань, ул. Есенина, д. 36Б, офис 314  
Телефон 8 (800) 250 77 80  
shop@rocadamed.ru

### Ярославль

**Рокада Мед**  
150000, Ярославль, улица Некрасова, д. 41, офис 252  
Телефон 8 (800) 250 77 80  
shop@rocadamed.ru

# Официальные дилеры в России



## Адреса дилеров в интернете

**Дентал Фэнтези**  
www.dftrade.ru

**ГК Дентекс**  
www.dentex.ru

**Дентал Трейдинг Групп**  
www.dtg54.com

**Инжиниринговая медицинская  
компания KrasTradeMed**  
www.krastrademedservis.ru

**КавоЛюкс Сервис**  
www.kavolux-service.ru

**Мегадента**  
www.megadenta.biz

**Медресурс**  
www.medresurs.pro

**Рокада Мед**  
www.shop.rocadamed.ru

**Северная Каролина**  
www.carolinaspb.ru

**СиТиДент**  
www.ctdent.ru

**СтомТоргГрупп**  
www.stomtorg.ru

**Харико Дента Мед**  
www.hariko.ru

**Экс Дентис**  
www.exdentis.ru

**ЭХО**  
www.echo-nvrsk.ru

## Приволжский Федеральный округ

### Ижевск

**Рокада Мед**  
426008, Ижевск, ул. Пушкинская, д. 270, БЦ «Пушкинский», офис 503  
Телефон 8 (800) 250 77 80  
shop@rocadamed.ru

### Казань

**ГК Дентекс**  
420124, Казань, ул. Меридианная, 26А, этаж 1, офис 16-17А  
Телефон +7 (843) 202 38 92, 8 (800) 700 80 58  
kazan@dentex.ru

**Рокада Мед**  
420088, Казань, пр-т Победы, д. 204 В  
Телефон 8 (800) 250 77 80  
shop@rocadamed.ru

**СиТиДент**  
Казань  
Телефон + 7 (920) 010 27 74  
reg.pred16@ctdent.ru

### Набережные Челны

**Мегадента**  
423800, Набережные Челны, пр-т Вахитова, д. 36В, пом. 3-5  
Телефон +7 (8552) 25 34 74  
goa@megadenta.ru

**Рокада Мед**  
423812, Набережные Челны, пр. Мира, дом 18,  
помещение 1010, этаж 2  
Телефон 8 (800) 250 77 80  
shop@rocadamed.ru

### Нижний Новгород

**Рокада Мед**  
603024, Нижний Новгород, ул. Генкиной, д. 42/15  
Телефон 8 (800) 250 77 80  
shop@rocadamed.ru

**СиТиДент**  
603163, Нижний Новгород, ул. Родионова, д. 193, к. 4  
Телефон +7 (831) 280 84 24, 8 (800) 500 84 23  
zakaz@ctdent.ru

### Оренбург

**Рокада Мед**  
460024, Оренбург, ул. Аксакова, дом 19, офис 5  
Телефон 8 (800) 250 77 80  
shop@rocadamed.ru

### Пенза

**Рокада Мед**  
440008, Пенза, ул. Пушкина, д. 15, офис 16  
Телефон 8 (800) 250 77 80  
shop@rocadamed.ru

### Пермь

**Мегадента**  
614081, Пермь, ул. Блюхера, д. 7а  
Телефон +7 (342) 257 68 21  
iyi@megadenta.ru

**Рокада Мед**  
614002, Пермь, ул. Фонтанная, 16, офис 107  
Телефон 8 (800) 250 77 80  
shop@rocadamed.ru

**СиТиДент**  
Пермь  
Телефон + 7 (930) 232 82 74  
reg.pred81@ctdent.ru

### Самара

**ГК Дентекс**  
443093, Самара, ул. Мяги, 10А, офис 114  
Телефон +7 (846) 379 00 26, 8 (800) 700 80 58  
samara@dentex.ru

**Рокада Мед**  
443080, Самара, Московское шоссе, 55,  
БЦ «Москва», оф. 402, 406, 407  
Телефон 8 (800) 250 77 80  
shop@rocadamed.ru

### Саратов

**Рокада Мед**  
410080, Саратов, ул. Проспект Строителей, д. 1, корпус 3А, офис 7  
Телефон 8 (800) 250 77 80  
shop@rocadamed.ru

### Стерлитамак

**Рокада Мед**  
453126, Стерлитамак, ул. Худайбердина, д. 58, офис 72  
Телефон 8 (800) 250 77 80  
shop@rocadamed.ru

### Тольятти

**Рокада Мед**  
445032, Тольятти, ул. Дзержинского, д. 90а, офис 33, 34  
Телефон 8 (800) 250 77 80  
shop@rocadamed.ru

### Ульяновск

**Рокада Мед**  
432071, Ульяновск, ул. Орлова, д. 22  
Телефон 8 (800) 250 77 80  
shop@rocadamed.ru

### Уфа

**Рокада Мед**  
450096, Уфа, ул. Комсомольская д. 148  
Телефон 8 (800) 250 77 80  
shop@rocadamed.ru

### Чебоксары

**Рокада Мед**  
428003, Чебоксары, ул. Тукташа, д. 7/8  
Телефон 8 (800) 250 77 80  
shop@rocadamed.ru

## Сибирский Федеральный округ

### Красноярск

#### ГК Дентекс

660064, Красноярск, ул. Регатная, д. 4, пом. 323  
Телефон +7 (391) 275 56 27, 8 (800) 700 80 58  
krsk@dentex.ru

#### Инжиниринговая медицинская компания KrasTradeMed

660017, Красноярск, пр-т Мира, д. 106, стр. 2  
Телефон +7 (391) 222 07 88  
kustrademed@yandex.ru

#### СиТиДент

Красноярск  
Телефон + 7 (930) 247 95 43  
reg.pred88@ctdent.ru

### Новосибирск

#### Дентал Трейдинг Груп

630102, Новосибирск, ул. Восход, д. 26/1, этаж 1, офис 6  
Телефон +7 (383) 254 01 74, 8 (800) 505 49 95  
info.dtg@mail.ru

#### КавоЛюкс Сервис

630099, Новосибирск, ул. Ядринцевская, д. 72, офис 601  
Телефон +7 (383) 363 71 50, +7 (913) 908 50 61  
anton.spmc@mail.ru  
info.spmc@mail.ru

## Южный и Северо-Кавказский Федеральные округа

### Краснодар

#### ГК Дентекс

350049, Краснодар, ул. Бабушкина, д. 179/1, этаж 1  
Телефон +7 (861) 298 17 03, 8 (800) 700 80 58  
krasnodar@dentex.ru

#### СиТиДент

Краснодар  
Телефон + 7 (920) 010 49 45  
reg.pred23@ctdent.ru

### Новороссийск

#### ЭХО

353905, Новороссийск, ул. Свердлова, д. 82  
Телефон 8 (800) 550 55 78  
dental@echo-nvrsk.ru

## Уральский Федеральный округ

### Екатеринбург

#### ГК Дентекс

620144, г. Екатеринбург, ул. Шейнкмана, д.119  
Телефон +7 (343) 312 29 65, 8 (800) 700 80 58  
ekb@dentex.ru

#### КавоЛюкс Сервис

620090, Екатеринбург, ул. Техническая, д. 68, офис 169  
Телефон +7 (343) 345 91 85, +7 (343) 322 35 16  
kavolux\_service@mail.ru

#### Мегадента

620075, Екатеринбург, ул. Мамина-Сибиряка, д. 52, 5-й этаж  
Телефон +7 (343) 227 27 20  
megadenta@megadenta.ru

#### СиТиДент

620026, Екатеринбург, ул. Большакова, д. 25, офис 107  
Телефон +7 (343) 227 51 15, +7 (920) 031 50 26  
andreev@ctdent.ru

### Тюмень

#### Мегадента

625048, Тюмень, ул. Грибоедова, д. 13 к1  
Телефон +7 (345) 256 89 11  
mon@megadenta.ru

#### СиТиДент

Тюмень  
Телефон + 7 (930) 233 87 55  
reg.pred72@ctdent.ru

### Челябинск

#### Мегадента

454000, Челябинск, ул. Кашириных, д. 12Д  
Телефон +7 (351) 790 96 06  
marina@megadenta.ru

#### СиТиДент

Челябинск  
Телефон + 7 (930) 233 87 54  
reg.pred74@ctdent.ru

## Дальневосточный Федеральный округ

### Владивосток

#### СиТиДент

690012, Владивосток, ул. Херсонская, д. 12  
Телефон +7 (920) 031 50 59  
nv@ctdent.ru

### Хабаровск

#### СиТиДент

Хабаровск  
Телефон + 7 (920) 003 85 29  
reg.pred27@ctdent.ru

# Официальные дилеры

в СНГ и Грузии

## Армения

### Gegama LTD

Ереван, ул. Абовяна 34а, 57/1  
Телефон +374 99 52 14 42,  
+374 91 42 45 88  
dental.gdc@gmail.com

## Беларусь

### ООО Дентакомплекс

220091, Минск, ул. Матусевича,  
д. 58, пом. 182  
Телефон +375 (17) 396 47 26,  
+375 (29) 149 61 48  
dentacomplex@gmail.com

### СП Дина Интернешнл

220004, Минск, ул. Немига, д. 40-25/1  
Телефон +375 (17) 200 50 70,  
+375 29 144 66 74  
info@dinamed.by

## Грузия

### UniDent

0102, Тбилиси, ул. Дж. Кахидзе, д. 2  
Телефон +995 (32) 294 00 60,  
+995 (59) 823 00 60  
unident03@gmail.com

## Казахстан

### ASKLEPIOS

050000, Алматы, ул. Гоголя, д.84А  
Телефон +7 (727) 354 02 10,  
+7 (775) 390 02 10  
info@asklepios.kz

### Dental Trading Group KZ

050060, Алматы, ул. Утепова, 19А  
Телефон +7 (707) 539-49-89  
zelenkov.dtg.kz@mail.ru

## Киргизия

### LCC Medistom

722000, Бишкек,  
ул. Тыныстановна, 213  
Телефон +966 (312) 902 227  
shop@medistom.kg

## Молдова

### Unident-AS, SRL

2004, Кишинев,  
бул. Штефан чел Маре, 167/1  
Телефон +373 (22) 50 80 75  
unident007@gmail.com

## Узбекистан

### Sergo-Dental

100090, Ташкент, ул. Бабур, д. 16/1,2  
Телефон +998 (71) 281 54 25,  
+998 (71) 281 54 08  
info@sergo-dental.com



## Адреса дилеров в интернете

### Gegama LTD

www.gdc.am

### ООО Дентакомплекс

www.dentacomplex.by

### СП Дина Интернешнл

www.dinamed.by

### UniDent

www.unident.ge

### ASKLEPIOS

www.asklepios.kz

### Dental Trading Group KZ

www.dtg-kavo.kz

### LCC Medistom

www.medistom.kg

### Unident-AS, SRL

www.unident.md

### Sergo-Dental

www.sergo-dental.com

# Контакты сотрудников

## Отдел продаж

### Антон Качалков

Руководитель отдела продаж в России и СНГ

+7 (922) 164 50 06

anton.kachalkov@envistaco.com

### Василий Гончарук

Региональный менеджер СЗФО, ЮФО

+7 (921) 961 14 85

vasily.goncharuk@envistaco.com

### Максим Колеватов

Региональный менеджер УФО, СФО, ДФО

+7 (922) 141 84 72

maxim.kolevatov@envistaco.com

## Отдел маркетинга

marketing.russia@dexis.com

## Отдел сервиса

### Кирилл Спиридонов

Ведущий инженер отдела сервиса  
по рентгеновскому оборудованию и ПО

+7 (925) 005 15 16

kirill.spiridonov@envistaco.com

### Андрей Рябов

Инженер отдела сервиса  
по рентгеновскому оборудованию и ПО

+7 (925) 007 75 89

andrey.ryabov@envistaco.com

### Вадим Веремьев

Инженер отдела сервиса  
по рентгеновскому оборудованию и ПО

+7 (953) 358 61 55

vadim.veremiev@envistaco.com

Единый центр  
технической поддержки  
[service.russia@dexis.com](mailto:service.russia@dexis.com)



### Офис Санкт-Петербург

Санкт-Петербург  
195112, Малоохтинский пр., 64, В  
Бизнес-центр «Санкт-Петербург Плаза»,  
корп. 3, этаж 5  
Тел: +7 812 331 86 96  
E-Mail: [marketing.russia@dexis.com](mailto:marketing.russia@dexis.com)



### Офис Москва

Москва  
109004, ул. Станиславского,  
д.21, стр.1, этаж 4  
Бизнес-центр «Фабрика Станиславского»  
Тел: +7 495 664 75 35  
E-Mail: [marketing.russia@dexis.com](mailto:marketing.russia@dexis.com)

# Scan eXam One

Бескомпромиссность  
цифровой визуализации



## Рентгеновское оборудование

В портфель рентгеновского оборудования DEXIS входят: интраоральные рентгеновские аппараты, сканеры фосфорных пластин, комбо-аппараты для выполнения панорамных, цефалометрических снимков и исследований КЛКТ, компьютерные томографы и программное обеспечение.

Продукты и оборудование, показанные и описанные в этом каталоге, а также услуги, доступны не во всех странах. Вся информация актуальна на момент публикации. ООО «И Эйч Руссланд» не берет на себя никакой ответственности за отклонения в цвете или форме изображений и за ошибки печати, а также оставляют за собой право вносить изменения в каталог в любое время. Перепечатка, даже разделов, разрешается только с разрешения ООО «И Эйч Руссланд». Данная брошюра не является технической документацией производителя и разработана с целью информирования.

ОФИЦИАЛЬНЫЙ  
САЙТ

ОБРАЗОВАТЕЛЬНЫЙ  
ПОРТАЛ

3D-ПРАКТИКА

ЧАТ-БОТ DEXIS  
В TELEGRAM

СООБЩЕСТВО  
В КОНТАКТЕ

КАНАЛ  
YOUTUBE

НАЖМИТЕ,  ЧТОБЫ ПЕРЕЙТИ

### Офис в Москве

109004, Москва, ул. Станиславского, д. 21, стр. 1, этаж 4  
БЦ «Фабрика Станиславского»  
+7 (495) 664 75 35 | marketing.russia@dexis.com

### Офис в Санкт-Петербурге

195112, г. Санкт-Петербург, Малоохтинский пр-т, д. 64В,  
БЦ «Санкт-Петербург Плаза»  
+7 (812) 331 86 96 | marketing.russia@dexis.com

DXS\_GEN\_CAT\_0423

© Авторские права принадлежат ООО «И Эйч Руссланд»

