

Лидер на рынке рентгеновской визуализации

PAPAYA 3D PLUS

Комбинированная стоматологическая система

ОСНОВНОЕ

	PAPAYA 3D	PAPAYA 3D PLUS
Время экспозиции	Панорама	9 ~ 17 сек
	Цефалометрия	—
	КТ	7.7/14.5 сек
Объем сканирования	Φ 35 x 40 мм ~ Φ160 x 140 мм	
Размер вокселя	70 ~ 400 μм	
Размер фокусного пятна	0.5 мм	
Угол анода	5°	
Анодное напряжение	60 ~ 90 кВ	
Анодный ток	4 ~ 12 мА	
Питающая сеть	220 В, 50/60 Гц	

ПРИЁМНИК

	КТ	Панорама	Цефалометрия
Размер пикселя	70 x 70 μм	70 x 70 μм	70 x 70 μм
Тип сцинтиллятора	Йодид цезия (CsI)		

*Характеристики могут быть незначительно изменены в лучшую сторону без уведомления.

Габариты

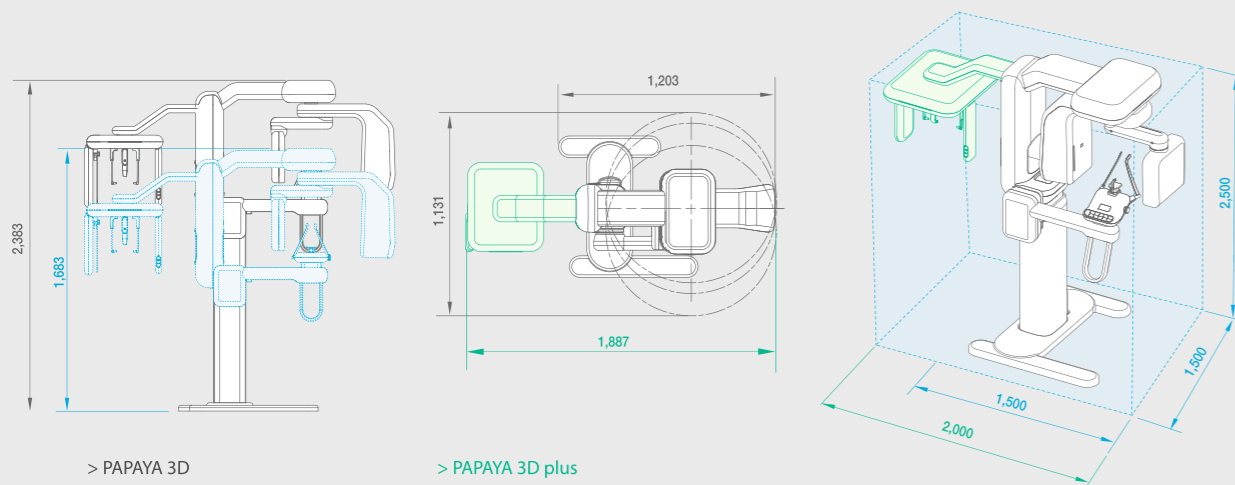

> PAPAYA 3D
1,203(Ш) x 1,131(Г) x 2,383(В) мм
145 кг

> PAPAYA 3D plus
1,887(Ш) x 1,131(Г) x 2,383(В) мм
160 кг



3D КТ / Панорама / Цефалометрия



Представительство Дженорэй Ко. Лтд.
в России и странах ТС

108814, Москва, поселок Газопровод 5
s@genoray.ru | www.genoray.ru
тел. +7 495 248 1488

Дистрибьюторы
www.genoray.ru/distributors/

Сервисные центры
www.genoray.ru/service/



Мультифункциональность

3D КТ, Панорма, Цефалометрия

Достоверная многосторонняя диагностика позволяет качественно спланировать имплантацию.

- Широкий выбор объемов исследования
- 7.7 сек - Быстрое сканирование в 3D
- Отдельный приёмник для каждого вида исследования
- Безопасность, стабильность, надежность



Автоматический выбор приёмника в зависимости от вида исследования

Система автовыбора приёмника в зависимости от вида исследования, без необходимости снятия и установки приёмника вручную

Безопасная, стабильная и надежная конструкция

Сбалансированная и жесткая конструкция исключает ошибки во время сканирования, позволяет снизить затраты на подготовку помещения и монтаж.

Моторизованное перемещение во всех направлениях (ВВЕРХ/ВНИЗ/ВПРАВО/ВЛЕВО).



Две независимые панели управления с кнопками аварийного выключения



Лоток для личных вещей пациента



Позиционирование пациента «лицом к лицу»



Голосовой ассистент на русском языке



Комфортный упор для рук



Доступ для пациентов на кресле-каталке

3D КТ

Компьютерная томография высокого разрешения

Идеальное трехмерное изображение выводит качество диагностики на новый уровень.



Режим быстрого сканирования

Время сканирования менее 7.7 секунд снижает лучевую нагрузку и минимизирует количество артефактов.

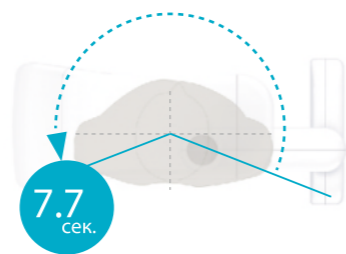

Умное позиционирование

Повторные исследования выполняются без дополнительных настроек и манипуляций, на основе ранее сохраненных индивидуальных параметров экспозиции и предустановок позиционирования пациента.

Световой индикатор и голосовой ассистент

Светодиодные индикаторы отображают состояние оборудования и статуса экспозиции, параллельно с голосовыми инструкциями на русском языке.

Специализированный приёмник для КТ

Отдельный плоскочастотный приёмник для КТ, который не просто оптимизирован, а создан для получения тонких срезов с последующей трехмерной реконструкцией.

Сканирование моделей

Специализированный режим для сканирования моделей.

Выбор объёма исследования

Предустановленные варианты размеров исследования позволяют получать изображения в высоком разрешении при минимально возможной лучевой нагрузке

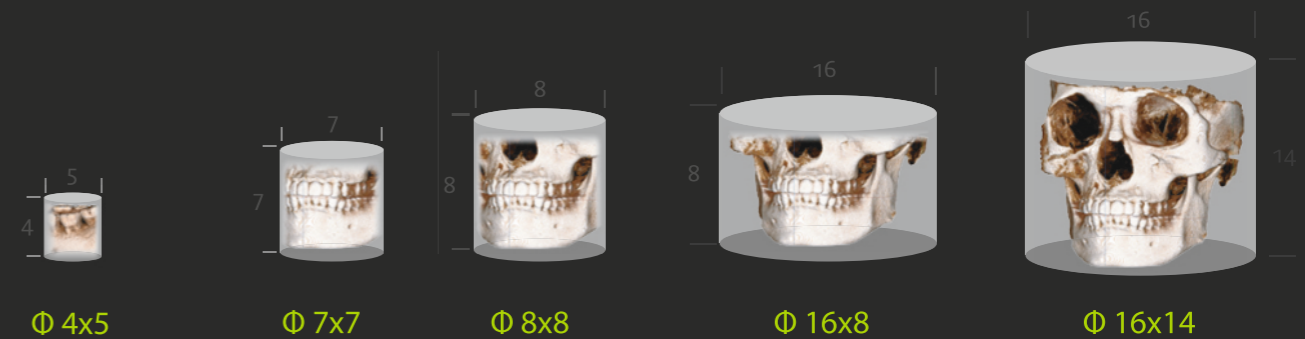

Эндо	Зубы		Челюсть	Лицо
Высокая четкость	Высокое разрешение	Высокая четкость	Стандартное разрешение	Стандартное разрешение
75 мкм	100 мкм	150 мкм	200 мкм	200 мкм
Эндо режим высокой четкости	Высококонтрастные изображения верхней и нижней челюсти		Изображения с синусами	Кости лицевого скелета

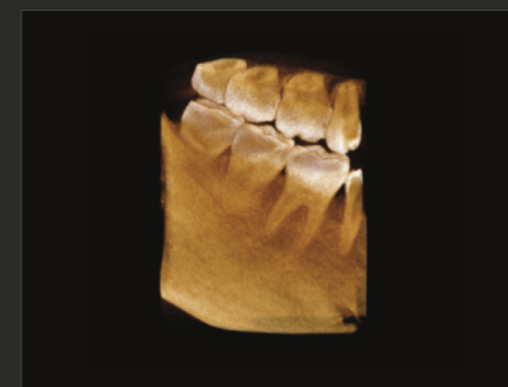

Φ 4x5

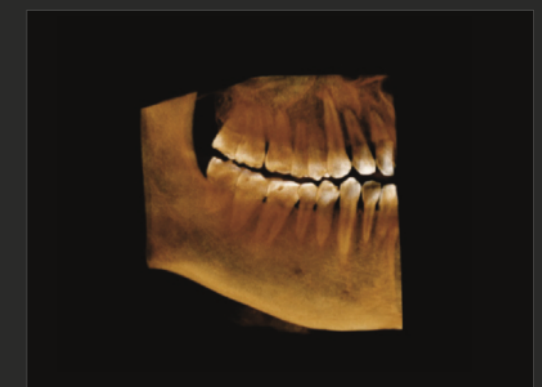

Φ 8x8



Φ 14x8



Φ 14x14

*Вариантов объёмов исследования больше чем представлено в буклете

Панорама

Панорамные изображения высокого разрешения



Сочетание одновременно выполняемых линейного и вращательного движений расширяют возможности диагностики.

Программы экспозиции

PAPAYA 3D PLUS обладает широким спектром программ экспозиции для выполнения любых диагностических задач. Стандартная панорамная, Ортогональная панорамная, Сегментарная панорамная, Детская панорамная, Левый и Правый ВНЧС в латеральной проекции, Горизонтальные и Вертикальные сегменты, Прямая проекция ВНЧС, Левый Правый ВНЧС (Прямая и латеральная проекции), Синусы латеральная и прямая проекции и др.

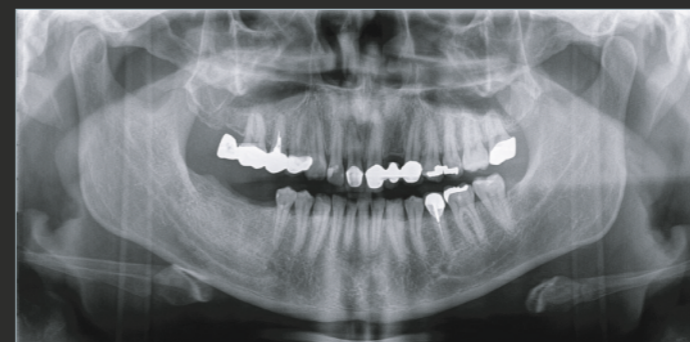

Стандартный панорамный снимок

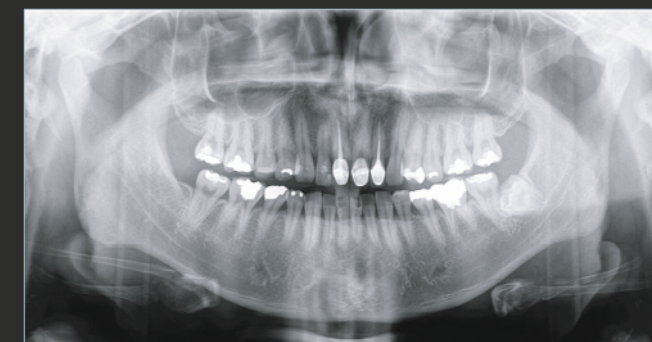

Ортогональный панорамный снимок

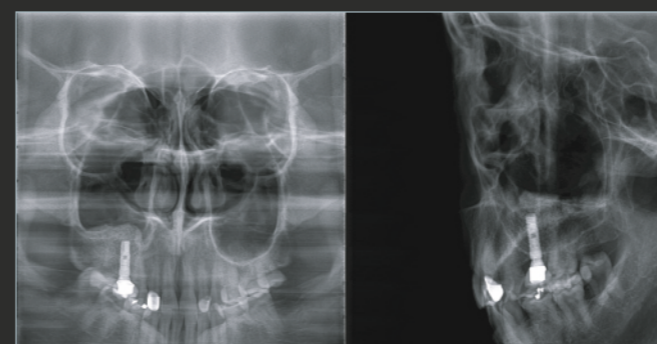

Синусы прямая / Латеральная среднесагитальная проекция

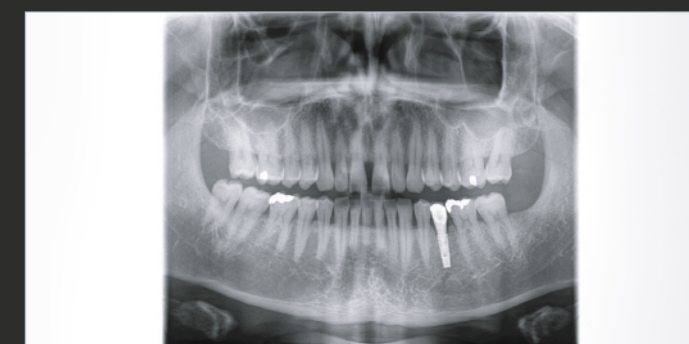

Сегментация



Сегментарный панорамный снимок

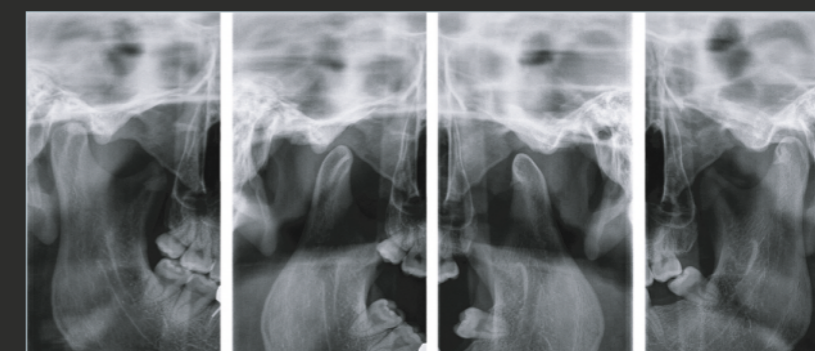

Левый, Правый ВНЧС в латеральной проекции

Цефалометрия

Цефалометрические изображения высокого разрешения



- Оптимизированная механическая конструкция рассчитана на достижение баланса, безопасности и надежности.
- Система автопозиционирования перемещает приёмник в зависимости от выбранного режима исследования
- Быстрый режим позволяет получить качественное цефалометрическое изображение всего за 4 секунды, без искажений и артефактов от движений.

Программы экспозиции

PARAYA 3D PLUS обладает широким спектром программ экспозиции для выполнения любых диагностических задач. Латеральная проекция, Прямая проекция, Линия Уотерса, Подбородочно-теменная проекция, Кисть



Латеральная проекция

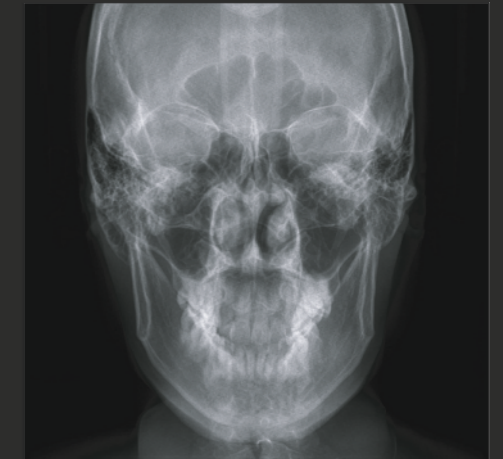

Прямая проекция

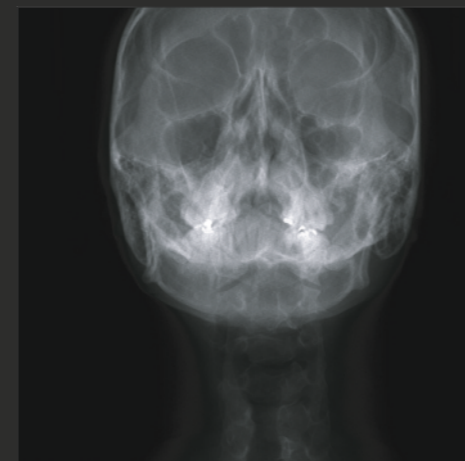

Проекция Уотерса



Подбородочно-теменная проекция



Кисть



PARAYA 3D - Управление



Выбор параметров экспозиции в панорамном режиме

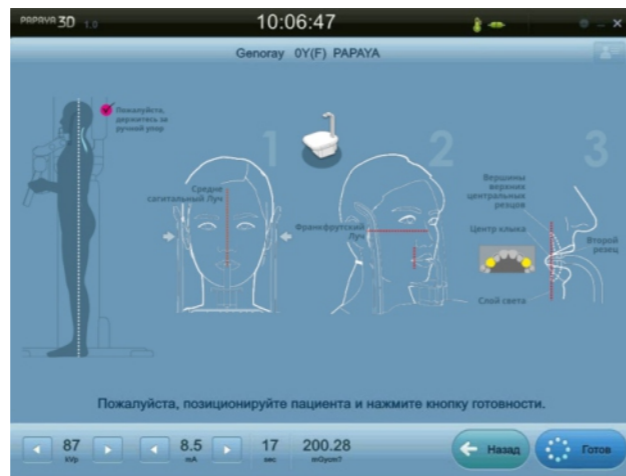

Позиционирование пациента в панорамном режиме



Выбор параметров экспозиции в цефалометрическом режиме



Выбор параметров экспозиции в режиме КТ (Взрослый)

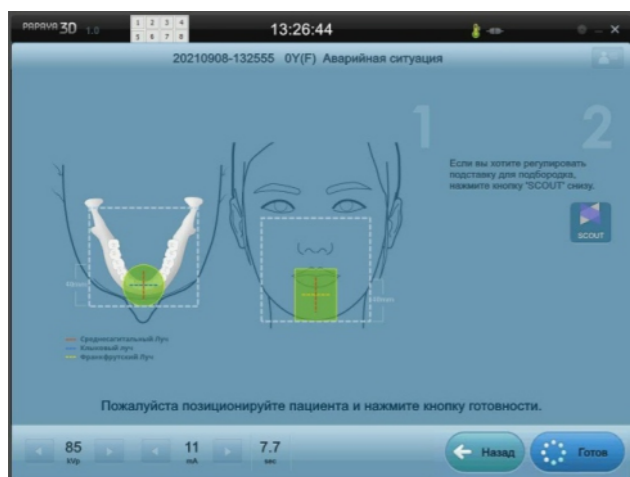

Позиционирование пациента в режиме КТ (полное сканирование)

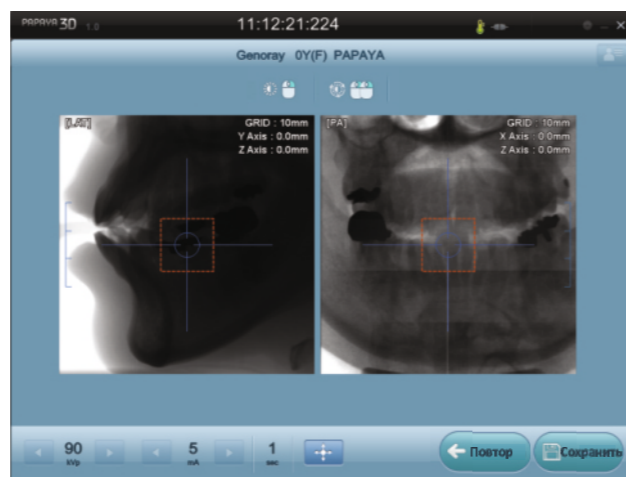

Контроль области исследования в программе SCOUT

Пакет профессиональных программ для диагностики

Theia^{NEW}

Моментальный доступ к любому функционалу

Быстрый доступ к просмотру и управлению. 3D реконструкция в реальном времени.



Реконструкция в реальном времени

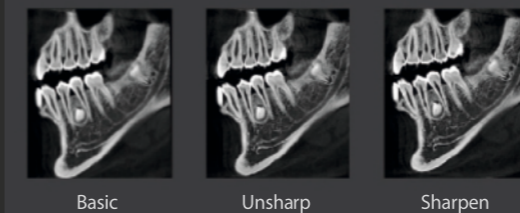

Реконструкция во всплывающем окне фильтров

Удобная обрезка



Отличный вид поперечного сечения в требуемом направлении с высоким качеством объемной визуализации

Интеллектуальная настройка рабочего пространства

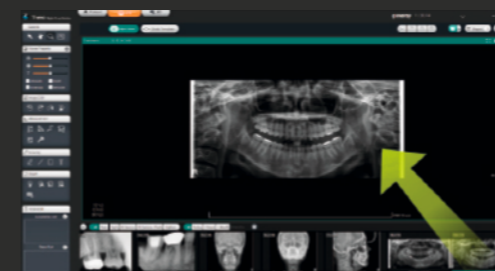

Свободное форматирование и верстка простым перетаскиванием изображений



7 изображений на экране (максимум 9)

Улучшенная постобработка

SMARF™ (Smart Metal Artifact Reduction Function) Обеспечивает превосходную визуализацию костных структур в условиях вторичного излучения от металлических конструкций.

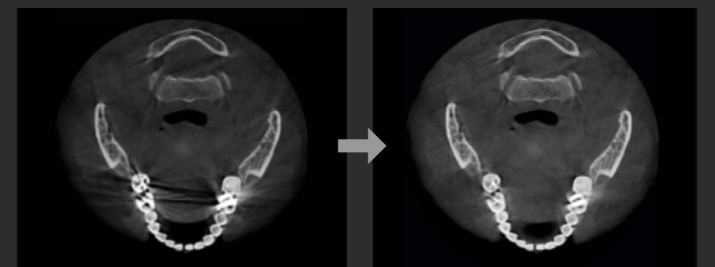

Экспорт в STL

Позволяет печатать на специализированных 3D принтерах, а также импортировать 3D модели формата STL в CAD/CAM программы.

Встроенный PACS/RIS сервер

Обеспечивает простое управление хранением, обработкой и анализом изображений из любой точки сети, с любого компьютера.

Полноценная интеграция со всеми инструментами Invivo Dental 7 серии

Invivo7

*программное обеспечение Theia является версией ПО Triana